

Mode d'emploi

Lave-linge



Veillez **impérativement** lire le mode d'emploi avant l'installation et la mise en service de cet appareil. Vous veillerez ainsi à votre sécurité et éviterez d'endommager l'appareil.

Contenu

Votre contribution à la protection de l'environnement	6
Consignes de sécurité et mises en garde	7
Commande du lave-linge	14
Panneau de commande	14
Écran	16
Exemples d'utilisation	16
Première mise en service	17
1. Régler la langue d'affichage	17
2. Démonter les sécurités de transport	18
3. Démarrer le programme pour le calibrage.....	18
Lavage écologique	19
1. Préparation du linge	20
2. Sélection du programme	21
3. Chargement du lave-linge	22
4. Sélection des paramètres du programme	23
Sélectionner la température/la vitesse d'essorage	23
Sélectionner une option	23
◇ Départ différé	24
5. Ajout de détergent	25
Tiroir à produits	25
Remplissage de lessive	25
Ajouter de l'adoucissant.....	25
Conseils pour le dosage.....	26
Dosage par capsules (Caps)	27
6. Démarrage du programme - Fin du programme	29
Essorage	30
Vitesse d'essorage final du programme de lavage	30
Essorage intermédiaire.....	30
Désactiver l'essorage (Arrêt cuve pleine)	30
Annuler l'essorage intermédiaire et l'essorage final	30

Tableau des programmes	31
Options	36
Turbo	36
Hydro +	36
Options disponibles via la touche sensitive "Options"	37
Prélavage	37
AllergoWash	37
Trempage	37
Intensif	37
Extra silencieux	37
Très délicat	37
Tableau des programmes de lavage - Options	38
Symboles d'entretien	39
Déroulement des programmes	40
Modification du déroulement du programme	42
Annuler un programme	42
Interrompre un programme	42
Changer de programme	42
Sécurité enfants	43
Ajouter/retirer du linge	43
Détergents	44
Choix de la bonne lessive	44
Adoucissant	44
Accessoires pour le dosage	44
Produits de traitement complémentaire du linge	44
Recommandation de lessive Miele	46
Recommandation de lessive conformément au règlement (UE) n° 1015/2010	47
Nettoyage et entretien	48
Lavage du tambour (Info hygiène)	48
Nettoyage de la carrosserie et du panneau de commande	48
Nettoyer le tiroir à produits	48
Nettoyage du filtre du tuyau d'arrivée d'eau	50

Contenu

En cas d'anomalie	51
Impossible de démarrer un programme de lavage	51
Message d'anomalie après une annulation de programme	52
Message d'anomalie en fin de programme	53
Problèmes d'ordre général avec le lave-linge	55
Le résultat de lavage n'est pas satisfaisant.	57
La porte ne s'ouvre pas.....	58
Ouverture de la porte en cas de système d'évacuation bouché et/ou de panne de courant	59
Service après-vente	61
Contact en cas d'anomalies.....	61
Accessoires en option	61
Garantie.....	61
Montage et raccordement	62
Vue de face.....	62
Vue de dos	63
Surface d'installation.....	64
Transport du lave-linge sur le lieu d'installation	64
Démontage des sécurités de transport.....	64
Montage de la sécurité de transport	66
Équilibrage du lave-linge	67
Dévissage et blocage des pieds	67
Encastrement sous un plan de travail	68
Colonne lavage-séchage.....	68
Le système de protection contre les fuites d'eau	69
Arrivée d'eau	70
Vidange	71
Raccordement électrique	72
Caractéristiques techniques	73
Fiche relative aux lave-linge ménagers	74
Données de consommation	76
Remarque concernant les essais comparatifs	76

Réglages	77
Ouvrir le menu Réglages	77
Sélectionner vos réglages	77
Modifier un réglage.....	77
Quitter le menu Réglages	77
Langue 	78
Volume sign. sonore	78
Bip de validation.....	78
Mélodie d'accueil	78
Code verrouillage	79
Unité température.....	79
Luminosité.....	79
Règle veille affichage.....	80
Info programme	80
Mémoire	80
Prélavage sup. coton.....	80
Durée de trempage.....	81
Fonction délicat	81
Réduc température.....	81
Hydro plus	81
Niveau Hydro plus	81
Niveau rinçage max.....	82
Refroidissement bain.....	82
Pression faible	82
Infroissable	82
Accessoires en option	83
Lessive.....	83
Lessive spéciale	83
Produits d'entretien des textiles	84
Additifs	84
Entretien de l'appareil.....	84

Votre contribution à la protection de l'environnement

Élimination de l'emballage de transport

L'emballage protège l'appareil contre les éventuels dommages en cours de transport. Les matériaux utilisés sont sélectionnés d'après des critères écologiques, de façon à faciliter leur recyclage.

Le recyclage de l'emballage permet d'économiser des matières premières et de réduire le volume de déchets à éliminer. Votre revendeur reprend l'emballage.

Recyclage de votre ancien appareil

Les appareils électrique et électro-
niques contiennent souvent des matériaux précieux. Cependant, ils contiennent aussi des substances toxiques nécessaires au bon fonctionnement et à la sécurité des appareils. Si vous déposez ces appareils usagés avec vos ordures ménagères ou les manipulez de manière inadéquate, vous risquez de nuire à votre santé et à l'environnement. Ne jetez jamais vos anciens appareils avec vos ordures ménagères !



Faites appel au service d'enlèvement mis en place par votre commune, votre revendeur ou Miele, ou rapportez votre appareil dans un point de collecte spécialement dédié à l'élimination de ce type d'appareil. Vous êtes légalement responsable de la suppression des éventuelles données à caractère personnel figurant sur l'ancien appareil à éliminer. Jusqu'à son enlèvement, veillez à ce que votre ancien appareil ne présente aucun danger pour les enfants.

Si vous avez des questions à propos de l'élimination de votre ancien appareil, veuillez prendre contact avec

- le commerçant qui vous l'a vendu ou
- a société Recupel, au 02 / 706 86 10, site web: www.recupel.be ou encore
- votre administration communale si vous apportez votre ancien appareil à un parc à conteneurs.

Veillez aussi à ce que l'appareil reste hors de portée des enfants jusqu'à ce qu'il soit évacué.

Consignes de sécurité et mises en garde

Ce lave-linge répond aux prescriptions de sécurité en vigueur. Une utilisation inappropriée peut néanmoins causer des dommages corporels et matériels.

Avant d'utiliser le lave-linge pour la première fois, lisez attentivement le mode d'emploi. Vous y trouverez des instructions importantes concernant la sécurité, ainsi que l'utilisation et l'entretien du lave-linge. Ces instructions vous permettront d'utiliser le lave-linge en toute sécurité et d'éviter de l'endommager.

Conservez précieusement ce mode d'emploi afin de pouvoir le remettre à l'éventuel propriétaire ultérieur de l'appareil.

Utilisation conforme

- ▶ Ce lave-linge est destiné à être utilisé dans un environnement ménager ou analogue.
- ▶ Il ne convient pas à un usage en extérieur.
- ▶ Ce lave-linge est strictement réservé à un usage domestique et au lavage de textiles dont l'étiquette d'entretien du fabricant stipule qu'ils peuvent être lavés en machine. Tout autre usage est interdit. Miele décline toute responsabilité en cas de dommages causés par une utilisation non conforme ou erronée de l'appareil.
- ▶ Les personnes présentant une restriction de leurs capacités physiques, sensorielles ou mentales ou qui, en raison de leur inexpérience ou de leur ignorance, ne sont pas en mesure d'utiliser le lave-linge en toute sécurité, ne sont pas autorisées à se servir de l'appareil sans surveillance ou sans la supervision d'une personne responsable.

Consignes de sécurité et mises en garde

Si vous avez des enfants

- ▶ Les enfants de moins de huit ans doivent être tenus à distance du lave-linge ou, à défaut, faire l'objet d'une surveillance constante.
- ▶ Les enfants âgés de huit ans et plus ne peuvent utiliser le lave-linge sans surveillance que si vous leur en avez expliqué le fonctionnement de manière à ce qu'ils puissent l'employer en toute sécurité. Ils doivent connaître et être capables de comprendre les risques inhérents à une mauvaise utilisation de l'appareil.
- ▶ Les enfants ne doivent pas nettoyer ou entretenir le lave-linge sans surveillance.
- ▶ Surveillez les enfants se trouvant à proximité du lave-linge. Ne laissez jamais des enfants jouer avec le lave-linge.

Sécurité technique

- ▶ Veuillez suivre les instructions des chapitres “Installation et raccordement” et “Caractéristiques techniques”.
- ▶ Vérifiez que votre lave-linge ne présente pas de dommages apparents avant de l'installer. N'installez pas et ne mettez pas en service un appareil endommagé.
- ▶ Avant d'effectuer le raccordement du lave-linge, vérifiez que les données figurant sur la plaquette signalétique de l'appareil (protection, tension et fréquence) correspondent bien aux caractéristiques du réseau électrique. En cas de doute, demandez conseil à un électricien.
- ▶ Le fonctionnement fiable et en toute sécurité du lave-linge est uniquement garanti lorsque ce dernier est raccordé au réseau électrique public.

Consignes de sécurité et mises en garde

- ▶ La sécurité électrique du lave-linge n'est garantie que lorsqu'il est raccordé à une prise de terre installée de manière conforme. Ces conditions de sécurité doivent impérativement être garanties. En cas de doute, faites vérifier votre installation électrique par un spécialiste.
Miele ne peut être tenu pour responsable des dommages causés par l'absence ou l'interruption d'une mise à la terre.
- ▶ Pour des raisons de sécurité, n'utilisez pas de rallonges, de prises multiples ou d'autres raccordements similaires (risque d'incendie dû à la surchauffe).
- ▶ Les éléments défectueux ne peuvent être remplacés que par des pièces de rechange d'origine et de marque Miele. Seule l'utilisation de ces pièces permet à Miele de garantir la satisfaction des exigences de sécurité.
- ▶ L'accès à la fiche d'alimentation électrique doit toujours être assuré car l'utilisateur doit pouvoir débrancher le lave-linge à tout moment.
- ▶ Le fabricant décline toute responsabilité en cas de réparations incorrectes pouvant entraîner des dangers imprévisibles pour l'utilisateur. Les réparations doivent être exécutées exclusivement par des professionnels agréés par Miele, faute de quoi les éventuels dégâts en résultant ne seront pas couverts par la garantie.
- ▶ Si le cordon d'alimentation est endommagé, il doit être remplacé par des professionnels agréés par Miele, afin d'éviter tout danger éventuel pour l'utilisateur.

Consignes de sécurité et mises en garde

- ▶ En cas de panne, ou pour effectuer des opérations de nettoyage et d'entretien, ne débranchez le lave-linge du réseau que si :
 - la fiche d'alimentation électrique du lave-linge est débranchée, ou
 - le fusible de l'installation électrique est hors circuit, ou
 - le fusible à vis de l'installation électrique est totalement dévissé.
- ▶ Il faut impérativement utiliser un jeu de tuyaux neufs pour le raccordement à l'eau. N'utilisez en aucun cas des tuyaux usagés. Contrôlez régulièrement les tuyaux d'arrivée d'eau afin de les remplacer à temps et d'éviter des dégâts des eaux.
- ▶ La pression d'écoulement doit être d'au moins 100 kPa et ne doit pas dépasser 1 000 kPa.
- ▶ Ce lave-linge ne doit pas être utilisé sur des unités mobiles (par exemple sur des bateaux).
- ▶ N'effectuez aucune modification du lave-linge non expressément autorisée par Miele.

Utilisation conforme

- ▶ N'installez pas le lave-linge dans des locaux exposés au gel. S'ils gèlent, les tuyaux peuvent se déchirer ou éclater, et la fiabilité des systèmes électroniques peut décroître en cas de température négative.
- ▶ Avant la première mise en service, retirez les sécurités de transport situées à l'arrière du lave-linge (voir chapitre "Installation et raccordement", rubrique "Retrait des sécurités de transport"). Une sécurité de transport non retirée peut endommager le lave-linge et/ou des meubles ou appareils situés à proximité lors de l'essorage.
- ▶ En cas d'absence prolongée (par exemple pendant les vacances), fermez le robinet d'arrivée d'eau, en particulier si aucun avaloir ne se trouve à proximité du lave-linge.
- ▶ Vous risqueriez de provoquer une inondation!
Vérifiez que l'eau s'écoule suffisamment vite avant d'accrocher le tuyau de vidange dans un évier. Fixez correctement le tuyau de vidange pour éviter qu'il ne glisse. Sinon, la force de réaction de l'eau qui s'écoule pourrait faire glisser le tuyau hors de l'évier.
- ▶ Veillez à ne pas laver par erreur des corps étrangers (par exemple, pièces de monnaie, épingles, clous, trombones). Ces corps étrangers peuvent endommager certaines pièces de l'appareil (réservoir d'eau de lessive, tambour), ce qui risque alors d'abîmer le linge.

Consignes de sécurité et mises en garde

- ▶ Après utilisation de la fonction Vapeur, soyez prudent(e) lorsque vous ouvrez la porte. Il existe un risque de brûlure en raison de la vapeur s'échappant du lave-linge, et des températures élevées présentes à la surface du tambour ainsi que sur le hublot. Reculez d'un pas et attendez que la vapeur se soit condensée.
- ▶ La charge maximale est de 9 kg (linge sec). Les charges réduites pour les différents programmes sont spécifiées dans le chapitre "Tableau des programmes".
- ▶ Si la lessive est bien dosée, il n'est pas nécessaire de détartrer le lave-linge. Si elle est malgré tout entartrée, utilisez un détartrant à base d'acide citrique naturel. Miele recommande d'utiliser le détartrant Miele, disponible en ligne sur shop.miele.be, chez votre revendeur Miele ou auprès du service après-vente Miele. Suivez scrupuleusement les instructions d'utilisation.
- ▶ Veillez à rincer abondamment à l'eau claire les vêtements lavés avec des détergents à base de solvants avant de les mettre dans l'appareil.
- ▶ Ne versez jamais de détergents à base de solvants (essence à détacher, par exemple) dans le lave-linge. Ils risquent de détériorer les pièces de l'appareil et de dégager des vapeurs nocives. Risque d'incendie et d'explosion !
- ▶ N'utilisez jamais de détergents à base de solvants (essence à détacher, par exemple) à proximité ou au-dessus du lave-linge. Les surfaces en plastique pourraient être endommagées.
- ▶ Si vous utilisez des agents de coloration, veillez à ce que ceux-ci soient appropriés à un usage en machine et ne dépassiez jamais les doses habituelles prescrites pour les travaux ménagers. Veuillez strictement vous conformer aux instructions du fabricant de la teinture.

Consignes de sécurité et mises en garde

- ▶ En raison de leurs composés sulfureux, les décolorants peuvent être à l'origine de phénomènes de corrosion. N'utilisez pas de décolorants dans le lave-linge.
- ▶ Si du détergent entre en contact avec les yeux, rincez-les immédiatement et abondamment à l'eau tiède. En cas d'ingestion accidentelle, demandez immédiatement conseil à un médecin. Les personnes souffrant d'érosions cutanées ou ayant une peau sensible doivent éviter tout contact avec le détergent.

Accessoires

- ▶ Seuls les accessoires agréés par Miele peuvent être montés sur cet appareil. Lorsque d'autres accessoires sont utilisés, les droits conférés par la garantie et/ou la responsabilité du fait du produit ne peuvent plus être invoqués.
- ▶ Il est possible de former une colonne lavage-séchage en combinant un sèche-linge Miele et un lave-linge Miele. Pour ce faire, un kit de fixation de la colonne lavage-séchage (accessoire vendu séparément) doit être utilisé. Il faut s'assurer que ce kit de fixation est adapté aux sèche-linge et lave-linge Miele.
- ▶ Veillez à ce que le socle Miele vendu séparément soit adapté à ce lave-linge.

Miele décline toute responsabilité en cas de dommages dus au non-respect des consignes de sécurité et des mises en garde.

Commande du lave-linge

Panneau de commande

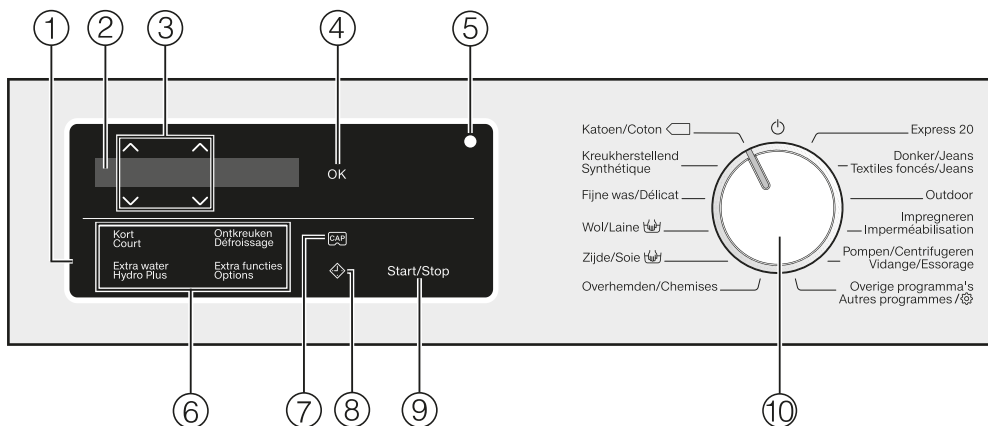

① Panneau de commande

Le bandeau de commande est composé d'un écran et de plusieurs touches sensibles. Vous trouverez davantage d'informations sur les touches sensibles ci-après.

② Écran

L'écran permet d'afficher et/ou de sélectionner les valeurs suivantes :

1. la température, la vitesse d'essorage et le temps restant pour le programme sélectionné.
2. les valeurs des listes de sélection pour les options et les réglages.

③ Touches sensibles $\wedge \vee$

Les touches sensibles $\wedge \vee$ permettent de modifier les valeurs à l'écran. La touche sensible \wedge permet d'augmenter une valeur ou de remonter dans la liste de sélection. La touche sensible \vee permet de diminuer une valeur ou de descendre dans la liste de sélection.

④ Touche sensible OK

La touche sensible OK permet de valider les valeurs sélectionnées.

⑤ Interface optique

Sert de point de transfert au service après-vente.

⑥ Touches sensibles pour les Options

Vous pouvez ajouter des options aux programmes standard. Si un programme de lavage est sélectionné, les touches sensibles des options possibles s'allument avec un éclairage atténué.

⑦ Touche sensible CAP

Les touches sensibles permettent d'activer le dosage de la lessive via une capsule.

⑧ Touche sensitive

La touche sensitive  permet de lancer un départ différé. Le départ différé vous permet de reporter le départ du programme. Il est possible de différer le départ du programme de 15 minutes à 24 heures au maximum. Vous pouvez ainsi profiter des tarifs de nuit plus avantageux, par exemple.

Pour de plus amples informations, consultez le chapitre “Départ différé”.

⑨ Touche sensitive Marche/Arrêt

Effleurez la touche sensitive *Marche/Arrêt* pour démarrer le programme sélectionné ou pour interrompre un programme démarré. La touche sensitive clignote dès qu'un programme peut être démarré et brille en continu après le départ du programme.

⑩ Sélecteur de programme

Pour la sélection de programme et la désactivation. Le lave-linge est enclenché via la sélection de programme et éteint par la position  du sélecteur de programme.

Commande du lave-linge

Écran

L'écran de base affiche de gauche à droite les valeurs suivantes :



- la température de lavage sélectionnée
- la vitesse d'essorage sélectionnée
- la durée de programme

Exemples d'utilisation

Se déplacer dans une liste de sélection

La barre de défilement  à l'écran indique qu'une liste de sélection est disponible.



La touche sensitive ∇ permet de faire défiler la liste de sélection vers le bas. La touche sensitive \wedge permet de faire défiler la liste de sélection vers le haut. La touche sensitive *OK* permet d'activer l'option actuellement affichée.

Identification du point sélectionné



Si une option est activée dans la liste de sélection, elle est suivie d'une coche \checkmark .

Régler les valeurs chiffrées



La valeur chiffrée est surlignée en blanc. La touche sensitive ∇ permet de réduire la valeur chiffrée, la touche sensitive \wedge de l'augmenter. Pour valider les chiffres saisis, effleurez la touche sensitive *OK*.

Quitter un sous-menu

Pour quitter un sous-menu, sélectionnez retour \leftarrow .

Première mise en service

Avant de mettre votre appareil en service, veuillez consulter le chapitre "Installation et raccordement".

Retrait des films de protection et des autocollants publicitaires

- Enlevez
 - le film de protection de la porte.
 - tous les autocollants publicitaires (s'il y en a) à l'avant de l'appareil et sur le couvercle.

⚠ Les autocollants qui sont visibles après l'ouverture de la porte (par ex. la plaque signalétique) ne doivent pas être retirés !

L'eau résiduelle se trouvant à l'intérieur du tambour provient du test de fonctionnement intégral auquel a été soumis le lave-linge avant sa commercialisation.

Enlever la crosse du tambour

Une crosse se trouve dans le tambour pour le tuyau de vidange.

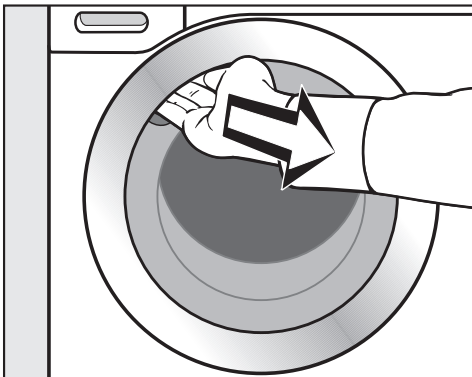

- Pour ouvrir la porte, attrapez le creux de la poignée puis tirez.

- Enlevez la crosse.

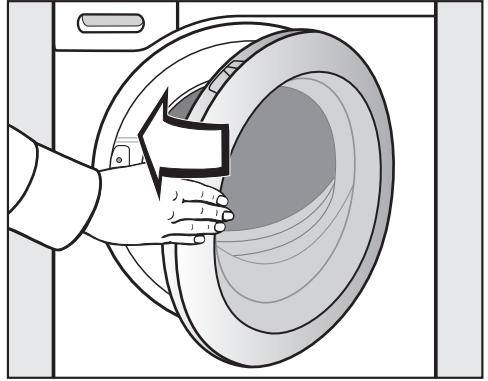

- Fermez la porte du lave-linge d'un léger coup sec.

Mise en marche du lave-linge

- Tournez le sélecteur de programme sur *Coton*.

La mélodie d'accueil retentit et l'écran d'accueil s'affiche.

1. Régler la langue d'affichage

Le système vous invite à régler la langue qui apparaîtra à l'écran. Vous pouvez modifier la langue de l'interface à tout moment en tournant le sélecteur sur la position *Autres programmes* / ⚙ puis en accédant au sous-menu Réglages ⚙.



- Effleurez les touches sensibles ∇/\wedge jusqu'à ce que la langue souhaitée soit affichée.
- Validez la langue en appuyant sur la touche *OK*.

Première mise en service

2. Démonter les sécurités de transport

⚠ Une sécurité de transport non retirée peut entraîner des dommages sur le lave-linge et les meubles/appareils voisins.

Retirez la sécurité de transport comme indiqué au chapitre "Installation et raccordement".

L'écran affiche le message suivant :

- i Enlever sécurités de transport
- Validez avec la touche sensitive OK.

3. Démarrer le programme pour le calibrage

Pour une consommation en eau et en électricité optimale et un résultat de lavage parfait, il est important que le lave-linge soit calibré.

Pour ce faire, il **faudrait** lancer le programme *Coton* sans linge et sans lesive.

Le lancement d'un autre programme n'est possible qu'une fois le calibrage effectué.

L'écran affiche le message suivant :

Ouvrir  et démarrer Coton 90°C à vide

- Effleurez la touche sensitive ∨ jusqu'à ce que la touche sensitive OK s'allume, puis validez en effleurant OK.



- Ouvrez le robinet d'eau.

- Effleurez la touche sensitive *Marche/Arrêt*.

Le programme de calibrage du lave-linge est lancé. Il dure env. 2 h.

Un message à l'écran affiche la fin du programme :

- i Mise en service terminée

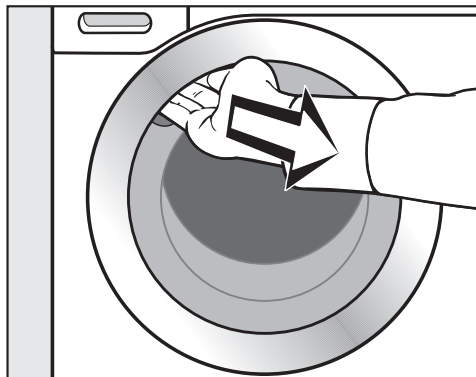

- Pour ouvrir la porte, attrapez le creux de la poignée puis tirez.

Remarque : Laissez la porte entrouverte pour que le tambour puisse sécher.

- Tournez le sélecteur de programme sur la position .

Consommation d'énergie et d'eau

- Utilisez la charge maximale de chaque programme de lavage. La consommation d'énergie et d'eau est plus avantageuse en charge pleine.
- Si la charge de linge n'est pas très importante, le lave-linge réduit automatiquement sa consommation d'eau et d'énergie.
- Utilisez le programme *Express 20* pour les petites quantités de linge peu sale.
- Les lessives modernes permettent de laver à basse température (par ex. : 20 °C). Ces réglages de température vous permettent de réaliser des économies d'énergie.
- Les lavages à basse température et/ou avec de la lessive liquide risquent de provoquer la formation de moisissures et de mauvaises odeurs à l'intérieur du lave-linge. Par conséquent, il est recommandé de nettoyer le tambour au moins une fois par mois.

L'affichage du message Info Hygiène : Utiliser au moins le programme 75°C ou "Nettoyage machine" à l'écran vous le rappelle.

Consommation de détergent

- Ne dépassez jamais la dose indiquée sur l'emballage du détergent.
- Tenez compte lors du dosage du degré de salissure du linge.
- Si la quantité de linge à laver est moins importante, diminuez proportionnellement la quantité de détergent (environ $\frac{1}{3}$ de détergent en moins pour une charge réduite de moitié).

Conseil pour le séchage en machine

Pour économiser l'énergie lors du séchage, sélectionnez toujours la plus grande vitesse d'essorage possible en fonction du programme utilisé.

1. Préparation du linge

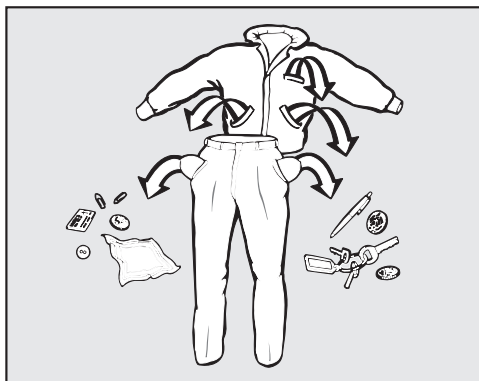

- Videz les poches.

⚠ Les corps étrangers (pièces de monnaie, vis, clous, trombones, etc.) peuvent endommager le linge et certaines pièces de l'appareil. Vérifiez la présence de corps étrangers sur le linge avant le lavage et retirez les.

Tri du linge

- Triez le linge par couleur, tout en tenant compte du symbole figurant sur l'étiquette d'entretien (au col ou sur la couture latérale).

Remarque : Les textiles foncés déteignent souvent aux premiers lavages. Pour que rien ne déteigne, lavez le linge clair et foncé séparément.

Traiter les taches

- Enlevez les taches avant de laver le linge, de préférence tant qu'elles sont encore fraîches. Tamponnez les taches avec un chiffon qui ne risque pas de déteindre. Ne frottez pas !

Remarque : Quelques astuces, que vous trouverez dans le lexique Miele, suffisent parfois pour éliminer certaines taches (sang, œuf, café, thé, etc.). Vous pouvez consulter le lexique directement auprès de Miele ou sur le site.

⚠ Les détergents contenant des solvants (par ex. le white spirit) peuvent endommager les parties en plastique.

Lorsque vous nettoyez des textiles, vérifiez que vous ne répandez pas de nettoyant contenant des solvants sur les pièces en plastique.

⚠ Les produits nettoyants chimiques (contenant des solvants) peuvent provoquer de graves dommages dans le lave-linge. Ne jamais utiliser de tel détergent dans le lave-linge !

Conseils

- Pour les voilages : enlevez les crochets et petits plombs ou placez-les dans un sachet.
- Pour les soutiens-gorge : recousez ou enlevez les baleines qui se détachent.
- Fermez les fermetures éclair, les boutons-pressions, les crochets et les boucles avant le lavage.
- Fermez les housses de couette et les taies d'oreiller pour éviter que de petites pièces de linge n'y entrent.

Ne lavez aucun textile portant la mention **non lavable** (symbole d'entretien .

2. Sélection du programme

Mise en marche du lave-linge

- Tournez le sélecteur sur un programme.

Sélection du programme

1. Sélection d'un programme standard avec le sélecteur

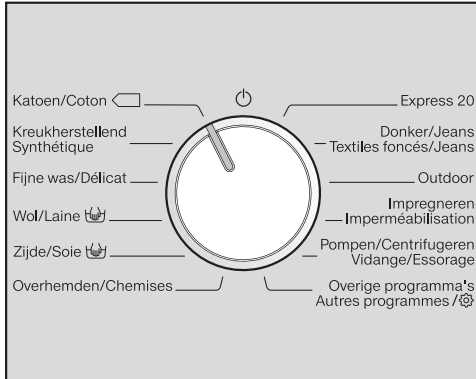

- Tournez le sélecteur de programme pour le positionner sur le programme souhaité.

L'écran affiche le programme sélectionné. L'affichage de base apparaît ensuite à l'écran.

2. Sélection d'un autre programme avec la position "Autres programmes/⚙️" et l'écran :

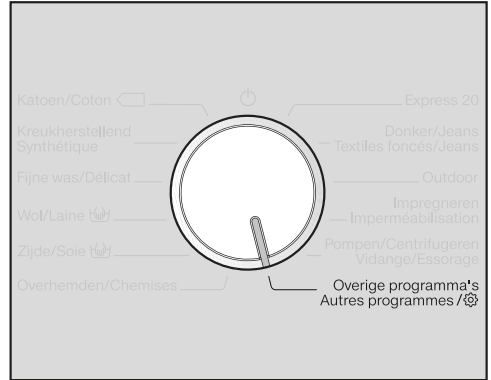

- Tournez le sélecteur de programme sur la position *Autres programmes/⚙️*.

L'écran affiche :



- Effleurez les touches sensibles ∇/\blacktriangle jusqu'à ce que le programme souhaité s'affiche.
- Validez le programme en appuyant sur la touche sensible OK.

En fonction du programme sélectionné, les paramètres de programme pré-réglés sont également affichés.

3. Chargement du lave-linge

Ouverture de la porte

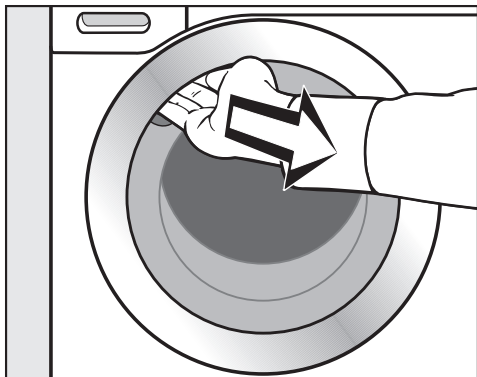

- Placez vos doigts dans la poignée en creux et ouvrez la porte.

Vérifiez la présence d'animaux ou de corps étrangers dans le tambour avant de charger le linge.

Lorsque la charge maximale est atteinte, la consommation d'énergie et d'eau est optimale par rapport à la quantité de linge. Une surcharge altère le résultat de lavage et entraîne la formation de plis.

- Déposez le linge déplié dans le tambour sans le tasser.

En mélangeant des pièces de différentes tailles, vous renforcez l'efficacité du lavage et vous répartissez mieux le linge à l'essorage.

Remarque : Veillez à respecter les charges maximales des différents programmes de lavage. Lors de la sélection d'un programme, la quantité de linge correspondante apparaît toujours sur l'afficheur.

Fermer la porte

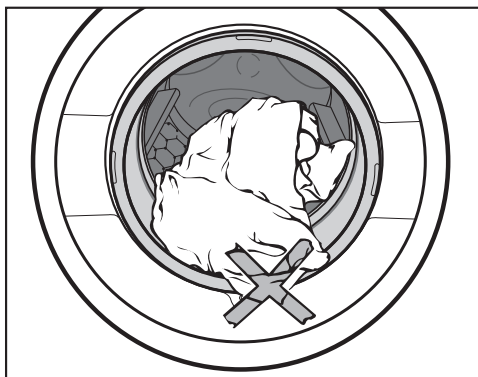

- Veillez à ce qu'aucun vêtement ne soit bloqué entre la porte et le joint d'étanchéité.

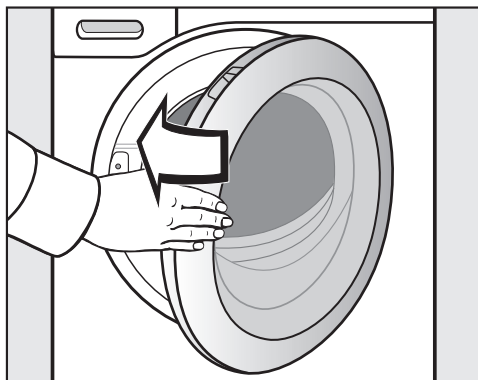

- Fermez la porte d'un léger coup sec.

4. Sélection des paramètres du programme

Sélectionner la température/la vitesse d'essorage

Vous pouvez modifier la température et la vitesse d'essorage pré-réglées d'un programme de lavage si ce dernier vous y autorise.



- À l'écran, effleurez les touches sensibles ∇/\wedge situées respectivement en dessous ou au-dessus des valeurs de température et de vitesse d'essorage, jusqu'à ce que la valeur souhaitée s'affiche.

Sélectionner une option

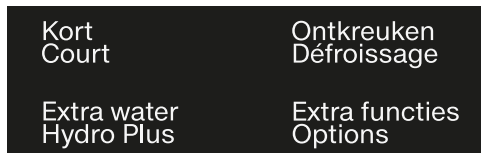

- Effleurez la touche sensible de l'option souhaitée, qui s'allume ensuite en clair.

Remarque : Vous pouvez sélectionner plusieurs options pour un programme de lavage.

Toutes les options ne peuvent pas forcément être sélectionnées avec tous les programmes de lavage. Si l'option ne s'allume pas sur le bandeau de commande, c'est qu'elle n'est pas disponible pour le programme choisi (voir chapitre "Options").

Touche sensitive Options

La touche sensitive Options permet de sélectionner des options supplémentaires.

- Effleurez la touche sensitive *Options*.

L'écran affiche :



- Effleurez les touches sensibles ∇/\wedge jusqu'à ce que l'option souhaitée s'affiche.
- Validez l'option en effleurant la touche sensitive *OK*.

4. Sélection des paramètres du programme

◆ Départ différé

Le départ différé vous permet de reporter le départ du programme.

Vous pouvez régler les heures dans un intervalle compris entre 00 et 24. Vous pouvez régler les minutes par paliers de 15 minutes, dans un intervalle compris entre 00 et 45.

Configurer un départ différé

- Effleurez la touche sensitive ◆.

Le message suivant s'affiche à l'écran :



- Réglez les heures via les touches sensibles ∨∧. Validez avec la touche sensitive OK.

L'écran change :

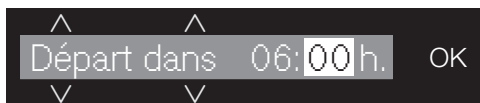

- Réglez les minutes via les touches sensibles ∨∧. Validez avec la touche sensitive OK.

Remarque : Si vous maintenez les touches sensibles ∨∧ enfoncées, les valeurs numériques augmentent ou diminuent automatiquement.

Pour effacer le départ différé

Il est possible de supprimer un départ différé avant le démarrage du programme.

- Effleurez la touche sensitive ◆.

Le délai de départ différé s'affiche à l'écran.

- À l'aide des touches sensibles ∨∧, configurez une durée de 00:00 h.. Validez avec la touche sensitive OK.

Le délai de départ différé sélectionné a été effacé.

Si le programme a déjà commencé, annulez-le pour pouvoir modifier ou supprimer le délai de départ différé.

Modifier le départ différé

Il est possible de modifier un départ différé avant le démarrage du programme.

- Effleurez la touche sensitive ◆.
- Modifiez le délai qui s'affiche puis confirmez en effleurant la touche sensitive OK.

5. Ajout de détergent

Le lave-linge vous propose plusieurs options pour l'ajout de détergent.

Tiroir à produits

Vous pouvez utiliser toutes les lessives qui sont adaptées aux lave-linge ménagers. Respectez les instructions d'utilisation et de dosage figurant sur l'emballage de la lessive.

Remplissage de lessive

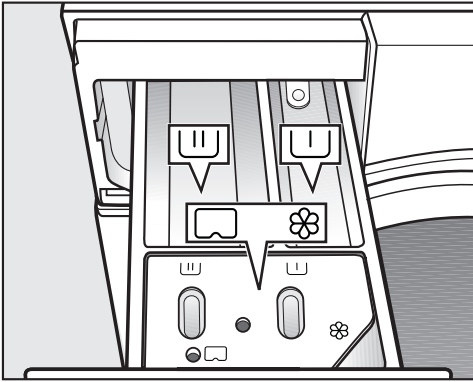

- Ouvrez le tiroir à produits et versez la lessive dans les compartiments.

☒ Lessive pour le pré-lavage

☒ Lessive pour le lavage et le trempage

☼ Assouplissant, produit d'apprêt,
☒ amidon liquide ou capsule

Ajouter de l'adoucissant

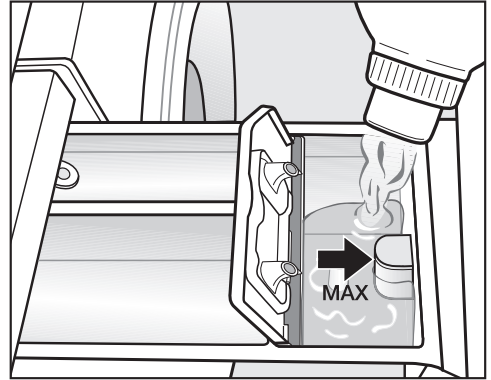

- Versez l'assouplissant, le produit d'apprêt ou l'amidon liquide dans le compartiment ☼. **Respectez la hauteur de remplissage maximale.**

Le produit est ajouté au dernier rinçage. Il reste un peu d'eau dans le compartiment ☼ en fin de programme.

Après plusieurs cycles d'amidonage automatique, nettoyez le tiroir à produits, en particulier le siphon.

5. Ajout de détergent

Conseils pour le dosage

Lors du dosage de la lessive, tenez compte du degré de salissure du linge et de la quantité de linge. Si la quantité de linge à laver est moins importante, diminuez proportionnellement la quantité de lessive (par ex. environ $\frac{1}{3}$ de lessive en moins pour une quantité de linge réduite de moitié).

Dosage de lessive insuffisant :

- Votre linge ne sera pas propre et deviendra gris et rêche à la longue.
- Favorise l'apparition de moisissure à l'intérieur du lave-linge.
- La graisse ne sera pas éliminée en intégralité du linge.
- Favorise l'apparition de dépôts calcaires sur les résistances.

Dosage de lessive excessif :

- Les résultats de lavage, de rinçage et d'essorage ne sont pas satisfaisants.
- La consommation d'eau augmente en raison du rinçage supplémentaire qui s'ajoute automatiquement.
- Pollution accrue de l'environnement.

Utilisation de lessive liquide pour le pré-lavage

L'utilisation de lessives liquides dans le lavage n'est pas possible lorsque le pré-lavage est activé.

Utilisez une lessive en poudre pour le lavage.

Utilisation de lessive sous forme de tablette ou de dosette



Ajoutez **toujours** les tablettes ou dosettes de lessive directement dans le tambour avec le linge. Vous ne pouvez pas les insérer dans le bac à produits.

Consultez le chapitre "Lessive" pour plus d'informations sur les lessives et leur dosage.

5. Ajout de détergent

Dosage par capsules (Caps)

Il existe des capsules contenant trois types de produits différents :

-  = Produits d'entretien des textiles (par exemple assouplissants et produits d'imperméabilisation)
-  = Additifs (les renforçateurs de lessive, par exemple)
-  = Détergent (uniquement pour le lavage principal)

Une capsule contient toujours la quantité appropriée de produit pour un cycle de lavage.

Vous pouvez commander les Caps via la boutique en ligne de Miele (shop.miele.be), auprès du service clientèle de Miele, ou en vous adressant à votre revendeur Miele.

 Rangez les Caps hors de portée des enfants.

Activer le dosage par capsule

- Effleurez la touche sensible .

L'écran affiche :





- Effleurez les touches sensibles ∇/\wedge jusqu'à ce que la capsule souhaitée soit affichée.
- Validez la capsule en effleurant la touche sensible OK.

Insertion des capsules

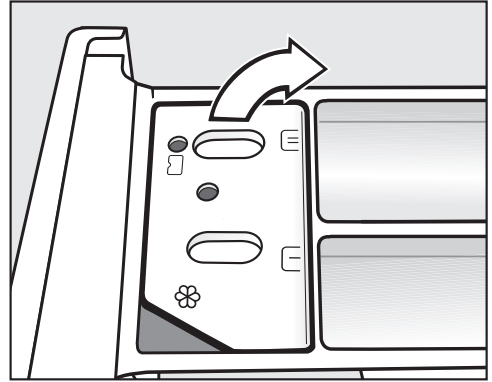
- Ouvrez le tiroir à produits.



- Ouvrez le couvercle du compartiment / .

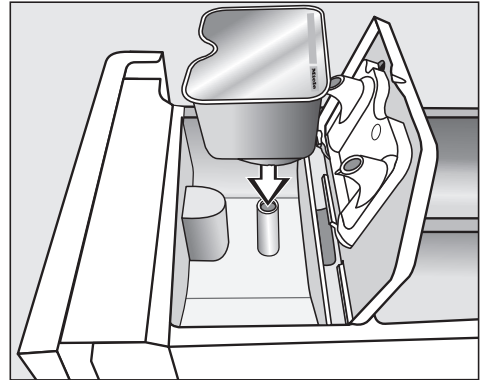

- Enfoncez fermement la capsule.

5. Ajout de détergent

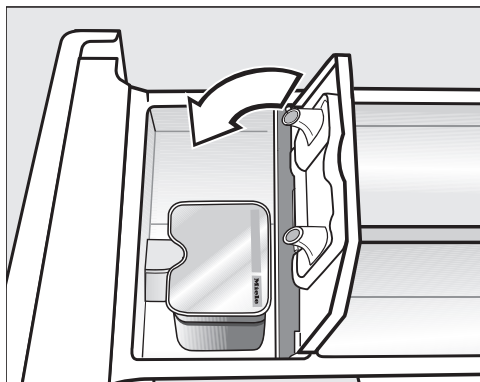

- Pressez fermement sur le couvercle pour le fermer.
- Fermez le tiroir à produits.

La capsule s'ouvre dès qu'elle est insérée dans le tiroir à produits. Si elle n'est pas utilisée, son contenu risque de couler lorsque vous la retirez du tiroir à produits.

Jetez la capsule et ne la réutilisez pas.

Le contenu de la capsule est ajouté au moment opportun pendant le programme de lavage.

Lors du dosage par capsule, l'entrée d'eau dans le compartiment ☼ s'effectue uniquement par la capsule. Ne versez pas d'assouplissant dans le compartiment ☼ si vous utilisez une capsule.

- Enlevez la capsule vide une fois le programme de lavage terminé.

Pour des raisons techniques, il reste un peu d'eau dans la capsule.

Désactiver/modifier le dosage en capsule

Vous ne pouvez désactiver ou modifier cette option qu'avant le départ du programme.

- Effleurez la touche sensitive **CAP**.
- Sélectionnez le paramètre aucune Cap (désactiver) ou un autre type de Cap (modifier).

6. Démarrage du programme - Fin du programme

Démarrer un programme

- Effleurez la touche sensitive *Marche/Arrêt* clignotante.

La porte est verrouillée (indiqué par le symbole  à l'écran) et le programme de lavage commence.

Si un départ différé a été sélectionné, celui-ci est indiqué dans l'affichage de la durée. La durée de programme estimée s'affiche une fois le délai de départ différé écoulé ou immédiatement après le démarrage.

Économie d'énergie

Les éléments d'affichage s'assombrissent après 10 minutes. La touche sensitive *Marche/Arrêt* clignote.

Vous pouvez à nouveau activer les éléments d'affichage :

- Effleurez la touche sensitive *Marche/Arrêt* (cela n'a aucune incidence sur le programme en cours).

Fin du programme

Pendant la phase *Infroissable*, la porte est encore verrouillée et l'écran indique en alternance :



et



- Effleurez la touche sensitive *Marche/Arrêt*. La porte est déverrouillée.
- Ouvrez la porte.

- Sortez le linge.

Le linge oublié dans le tambour pourrait rétrécir ou déteindre lors de la prochaine lessive.
N'oubliez pas de linge dans le tambour !

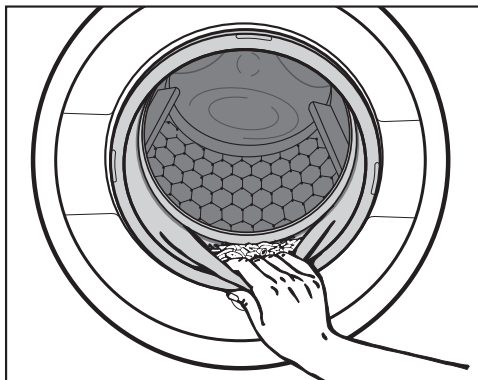

- Vérifiez que le joint d'étanchéité de la porte ne présente pas de corps étrangers.

Remarque : Laissez la porte entrouverte pour que le tambour puisse sécher.

- Tournez le sélecteur de programme en position  et arrêtez ainsi le lave-linge.

- Enlevez la capsule du bac à produits après utilisation.

Remarque : Laissez le bac à produits entrouvert pour qu'il puisse sécher.



Essorage

Vitesse d'essorage final du programme de lavage

La vitesse d'essorage optimale pour le programme de lavage s'affiche toujours à l'écran lors de la sélection du programme.

Il est possible de sélectionner une vitesse d'essorage supérieure pour certains programmes de lavage.

Le tableau ci-après indique la vitesse d'essorage maximale disponible pour chaque programme.

Programme	tr/minute
Coton	1600
Synthétique	1200
Délicat	900
Laine 	1200
Soie 	600
Chemises	900
Express 20	1200
Foncé/Jeans	1200
Textiles modernes (Outdoor)	800
Imperméabilisation	1000
Vidange / essorage	1600
Textile sport	1200
Automatic plus	1400
Uniquement rinçage/Amidonage	1600
Nettoyage machine	900

Essorage intermédiaire

Le linge est essoré après le lavage principal et entre les différents rinçages. Si la vitesse d'essorage final est réduite, la vitesse d'essorage intermédiaire l'est également.

Désactiver l'essorage (Arrêt cuve pleine)

Le linge reste à tremper dans l'eau après le dernier rinçage. Ceci permet de réduire la formation de faux plis au cas où vous ne retirez pas immédiatement le linge du tambour en fin de programme.

- Configurez la vitesse d'essorage .

Démarrer l'essorage final :

Le lave-linge vous propose la vitesse d'essorage maximale. Vous pouvez également la réduire.

- Effleurez la touche sensitive *Marche/Arrêt*.

Arrêter le programme en cours

Si vous souhaitez sortir le linge mouillé sans essorage :

- réduisez la vitesse d'essorage jusqu'à atteindre 0.
- Effleurez la touche sensitive *Marche/Arrêt*.

L'eau est vidangée.

Annuler l'essorage intermédiaire et l'essorage final

- Avant le démarrage du programme, réduisez la vitesse d'essorage jusqu'à atteindre 0.
- Effleurez la touche sensitive *Marche/Arrêt*.

Après le dernier rinçage, l'eau est pompée et l'option de rotation infroissable est activée.

Avec ce réglage, un rinçage supplémentaire est effectué pour certains programmes.

Tableau des programmes

Programmes du sélecteur de programme

Coton		de 90 °C à froid	maximum 9,0 kg
Article	T-shirts, sous-vêtements, linge de table, etc., textiles en coton et en lin ou fibres mélangées.		
Conseils	<p>Les réglages 60 °/40 °C peuvent être modifiés sur $\langle 60^{\circ}\text{C} \rangle / \langle 40^{\circ}\text{C} \rangle$ par :</p> <ul style="list-style-type: none"> – des cycles de lavage plus courts – des temps de maintien en température prolongé – une consommation d'énergie plus élevée <p>En cas d'exigences particulières en matière d'hygiène, sélectionnez une température de 60 °C ou supérieure.</p>		
Coton		$\langle 60^{\circ}\text{C} \rangle / \langle 40^{\circ}\text{C} \rangle$	maximum 9,0 kg
Article	Textiles en coton moyennement sales		
Conseils	<ul style="list-style-type: none"> – Ces réglages sont les plus efficaces pour le lavage de textiles en coton, en termes de consommation d'énergie et d'eau. – Avec le programme $\langle 60^{\circ}\text{C} \rangle$ la température de lavage atteinte est inférieure à 60 °C, le résultat de lavage correspond au programme Coton 60 °C. 		
Indication pour les instituts de tests :			
Programme testé selon la norme EN 60456 et étiquetage énergétique en vertu du règlement 1061/2010			
Synthétique		de 60 °C à froid	maximum 4,0 kg
Articles	Fibres synthétiques, fibres mixtes ou coton non repassable		
Conseil	En cas de textiles qui se froissent facilement, réduisez la vitesse d'essorage final.		

Tableau des programmes



Délicat		60 °C - froid	3,0 kg maximum*
Article	Textiles délicats en fibres synthétiques, en fibres mixtes ou en vis-cose Voilages déclarés lavables en machine par le fabricant.		
Conseil	<ul style="list-style-type: none"> – La poussière fine contenue dans les voilages exige le plus souvent un programme avec pré-lavage. Activez l'option <i>Pré-lavage</i>. – Si le linge se froisse facilement, supprimer l'essorage 		
Laine 		de 40 °C à froid	maximum 2,0 kg
Articles	Textiles en laine ou à base de laine		
Conseil	En cas de textiles qui se froissent facilement, faites attention à la vitesse d'essorage final.		
Soie 		de 30 °C à froid	maximum 1,0 kg
Article	Soie et tous les textiles lavables à la main ne contenant pas de laine.		
Conseils	Placez les bas fins et les soutiens-gorge dans un petit sac de lavage.		
Chemises		60 °C - froid	1,0 kg/2,0 kg maximum
Article	Chemises ou les chemisiers en coton et fibres mixtes		
Conseil	<ul style="list-style-type: none"> – Préparez les cols et les manchettes s'ils sont très sales. – Utilisez le programme <i>Soie</i>  pour les chemises et les chemisiers en soie. – Si l'option pré-réglée <i>Défroissage</i> est désactivée, la capacité de charge maximale passe à 2,0 kg. 		
Express 20		40 °C - froid	maximum 3,5 kg
Article	Textiles en coton qui ont été à peine portés ou qui présentent très peu de salissure.		
Conseil	La fonction complémentaire <i>Court</i> est activée automatiquement.		

Tableau des programmes

Foncé / jeans		de 60 °C à froid	maximum 3,0 kg
Article	Linge noir et de couleur foncée en coton ou en fibres mixtes et vêtements en jeans.		
Conseils	<ul style="list-style-type: none"> - Retournez les vêtements pour les laver. - Les vêtements en jean déteignent souvent un peu au premier lavage. Lavez les vêtements foncés et clairs séparément. 		
Textiles modernes (Outdoor)		de 40 °C à froid	maximum 2,5 kg
Articles	Textiles fonctionnels tels que les vestes et pantalons d'extérieur en Gore-Tex®, SYMPATEX®, WINDSTOPPER®, etc.		
Conseil	<ul style="list-style-type: none"> - Fermez les fermetures éclair et les boutons-pressions. - N'utilisez pas d'assouplissant. - En cas de besoin, vous pouvez compléter le cycle en passant les vêtements d'extérieur au programme <i>Imperméabilisation</i>. Il n'est pas conseillé d'imperméabiliser les vêtements après chaque cycle de lavage. 		
Imperméabilisation		40 °C	maximum 2,5 kg
Articles	Traitement des textiles en microfibres, vêtements de ski ou nappes principalement en fibres synthétiques, en vue d'éliminer l'eau et la saleté.		
Conseil	<ul style="list-style-type: none"> - Le linge doit être récemment lavé et essoré ou séché. - Afin d'obtenir un résultat optimal, traitez le linge de manière thermique après le passage en machine. Pour ce faire, vous pouvez le placer dans un séchoir ou le repasser. 		
Vidange/Essorage		maximum 8,0 kg	
Conseil	<ul style="list-style-type: none"> - Vidange seulement : régler la vitesse d'essorage sur 0 tr/min. - Veillez à respecter le nombre de tours/minute fixé. 		

Tableau des programmes

Programmes disponibles dans Autres programmes/⚙️

Textile sport		de 60 °C à froid	maximum 3,0 kg
Article	Vêtements de sport et de fitness tels que des pantalons et des maillots, vêtements de sport en micro-fibres et en laine polaire.		
Conseils	<ul style="list-style-type: none">– N'utilisez pas d'assouplissant.– Respectez les recommandations du fabricant.		
Automatic plus		de 40 °C à froid	maximum 6,0 kg
Article	Chargement trié par couleur de textiles pour les programmes <i>Coton</i> et <i>Synthétique</i> .		
Conseils	La machine adapte automatiquement les paramètres de lavage (tels que la quantité d'eau, le rythme de lavage et le type d'essorage) afin d'optimiser le traitement et le lavage de chaque charge.		
Uniquement rinçage/Amidonage		8,0 kg maximum	
Article	<ul style="list-style-type: none">– Pour le rinçage de textiles lavés à la main– Nappes, serviettes, vêtements professionnels nécessitant un amidonnage		
Conseil	<ul style="list-style-type: none">– En cas de textiles qui se froissent facilement, faites attention à la vitesse d'essorage final.– Le linge à amidonner vient d'être lavé sans avoir été traité avec de l'assouplissant.– Vous obtiendrez un résultat de rinçage particulièrement performant avec deux rinçages en activant l'option <i>Hydro +</i>.		

Réglages /Entretien

Réglages

Le menu Réglages vous permet d'adapter l'électronique du lave-linge selon les besoins du moment. Pour plus d'informations, veuillez consulter le chapitre "Réglages".

Entretien

Le lave-linge dispose d'un programme d'entretien.

Nettoyage machine	85 °C	sans charge
Les lavages fréquents à basse température risquent de provoquer la formation de moisissures dans le lave-linge. Le nettoyage du lave-linge permet de réduire le film bactérien ainsi que la présence de germes et de moisissures, et d'éviter la formation de mauvaises odeurs.		
Conseil	<ul style="list-style-type: none">– L'utilisation du nettoyant pour machine Miele permet d'obtenir un résultat optimal. Il est aussi possible d'utiliser une lessive universelle en poudre.– Dosez le nettoyant pour machine ou la lessive universelle directement dans le tambour.– Ne pas mettre de linge dans le tambour. Pour le nettoyage, le tambour doit être vide.	

Options

Les options vous permettent de compléter les programmes de lavage.

Sélection des options

Vous pouvez activer ou désactiver les options par le biais de la touche sensitive correspondante sur le bandeau de commande. La touche sensitive *Options* permet de sélectionner des options supplémentaires via l'écran.

Kort Court	Ontkreuken Défroissage
Extra water Hydro Plus	Extra functies Options

- Effleurez la touche sensitive de l'option souhaitée.

La touche correspondante s'allume en clair.

Toutes les options ne peuvent pas forcément être sélectionnées avec tous les programmes de lavage.





Une option non autorisée pour le programme de lavage ne présente pas d'éclairage atténué et ne peut pas être activée par effleurement.

Turbo

La durée du programme est réduite. L'action mécanique du tambour et la consommation d'énergie augmentent.

Défroissage

Pour réduire la formation de faux plis, le linge est défroissé à la fin du programme. Pour obtenir un résultat optimal, il convient de réduire la charge maximale de 50 %. Respectez les indications à l'écran. De plus petites quantités de chargement améliorent le résultat.

Les vêtements doivent convenir au sèche-linge   et être repassables  .

Hydro +

Le niveau d'eau est augmenté lors du lavage et du rinçage, et un rinçage supplémentaire est ajouté dans le programme "*Rinçage/Amidonnage*".

Vous pouvez programmer d'autres fonctions pour la touche sensitive *Hydro +*, comme décrit au chapitre "*Réglages*".

Options disponibles via la touche sensitive “Options”

Sélectionner une option à l'écran

- Effleurez la touche sensitive *Options*.

La première option sélectionnable s'affiche à l'écran.

- Effleurez les touches sensibles \vee/\wedge jusqu'à ce que l'option souhaitée s'affiche.
- Validez l'option en effleurant la touche sensitive *OK*.

L'option est ensuite marquée d'une coche \checkmark .

Désélectionner une option

- Effleurez la touche sensitive *Options*.

La première option sélectionnable s'affiche à l'écran.

- Effleurez les touches sensibles \vee/\wedge jusqu'à ce que aucune option s'affiche.
- Validez aucune option en appuyant sur la touche sensitive *OK*.





L'option est désormais désactivée.

Prélavage

Pour éliminer les salissures importantes (par exemple, de la poussière ou du sable).

AllergoWash

En cas d'exigences particulières en matière d'hygiène. Les temps de maintien en température sont prolongés grâce à une consommation d'énergie plus élevée et l'efficacité de rinçage est augmentée grâce à une consommation

d'eau plus élevée. La charge doit convenir au sèche-linge   et être re-passable  .

Trempage

Pour les textiles particulièrement sales et tachés.

Vous pouvez sélectionner un temps de trempage compris entre 30 minutes et 6 heures par paliers de 30 minutes, comme décrit dans le chapitre “Réglages”.

Le réglage d'usine est de 30 minutes.

Intensif

Pour le linge très sale et résistant. Le lave-linge offre un cycle de lavage plus efficace grâce à un brassage plus intensif et à une utilisation accrue d'énergie thermique.

Extra silencieux

L'émission sonore du lave-linge pendant le programme de lavage est réduite. Utilisez cette fonction si vous voulez laver pendant des moments de repos. L'option  (Arrêt cuve pleine) est automatiquement activée pour la vitesse d'essorage final. La durée du programme est prolongée.

Très délicat

L'action mécanique du tambour et le temps de lavage sont réduits. Les textiles peu sales sont lavés avec plus de douceur.

Options

Tableau des programmes de lavage - Options





Les programmes **non** mentionnés dans le tableau ne proposent aucune de ces options.

	Turbo	Défroissage	Hydro +	Prélavage	Trempage	Intensif	Extra silencieux	Très délicat	AllergoWash
Coton	X	X	X	X	X	X	X	X	X
Synthétique	X	X	X	X	X	X	X	X	X
Délicat	X	X	X	X	X	-	X	X	X
Laine 🧶	-	-	-	-	-	-	X	-	-
Soie 🧶	-	-	-	-	-	-	X	-	-
Chemises	X	✓	X	X	X	-	X	X	X
Express 20	✓	X	-	-	-	-	-	-	-
Textiles foncés/Jeans	X	X	X	X	X	-	X	X	X
Outdoor	X	-	X	X	X	-	X	X	-
Textiles sport	X	-	X	X	X	-	X	X	X
Automatic plus	X	X	X	X	X	-	X	X	X
Rinçage/Amidonnage	-	-	X	-	-	-	-	-	-
Nettoyage machine	✓	-	-	-	-	-	-	-	-









X = sélectionnable - = non sélectionnable



✓ = Activé automatiquement





Symboles d'entretien





Lavage	
Les degrés indiqués dans la cuve donnent la température maximale à laquelle vous pouvez laver l'article.	
	Sollicitation mécanique normale
	Sollicitation mécanique délicate
	Sollicitation mécanique très délicate
	Lavage à la main
	Non lavable



Exemple pour la sélection de programme

Programme	Symboles d'entretien
Coton	
Synthétique	
Fin	
Laine 	
Soie 	
Express 20	
Automatic plus	





























Séchage	
Les points indiquent la température.	
	Température normale
	Température réduite
	Ne pas mettre dans un sèche-linge

Repassage	
Les points identifient les zones de température.	
	env. 200 °C
	env. 150 °C
	env. 110 °C
	Le repassage à la vapeur peut causer des dommages irréversibles
	Non repassable

Nettoyage professionnel	
	Nettoyage par des solvants chimiques. Les lettres identifient le détergent.
	
	Nettoyage à l'eau
	Ne pas nettoyer chimiquement



Blanchiment	
	Tout moyen de blanchiment par oxydation autorisé
	Blanchiment à l'oxygène uniquement autorisé
	Ne pas blanchir

Déroulement des programmes

	Lavage principal		Rinçage		Essorage
	Niveau d'eau	Rythme de lavage	Niveau d'eau	Rinçages	
Coton		Ⓐ		2-5 ¹⁾²⁾³⁾	✓
Synthétique		Ⓑ		2-4 ²⁾³⁾	✓
Délicat		Ⓒ		2-4 ²⁾³⁾	✓
Laine 		Ⓔ		2	✓
Soie 		Ⓔ		2	✓
Chemises		Ⓒ		3-4 ³⁾	✓
Express 20		Ⓐ		1	✓
Foncé / jeans		Ⓑ		3-5 ²⁾³⁾	✓
Textiles modernes (Outdoor)		Ⓒ		3-4 ³⁾	✓
Imperméabilisation	-	Ⓑ		1	✓
Vidange / essorage	-	-	-	-	✓
Textile sport		Ⓒ		2-3 ³⁾	✓
Automatic plus		ⒶⒷ		2-4 ²⁾³⁾	✓
Rinçage/amidonage		Ⓑ		0-1 ⁵⁾	✓
Nettoyage machine		Ⓐ		3	✓

Vous trouverez la légende à la page suivante.

Déroulement des programmes

-  = Niveau d'eau peu élevé
-  = Niveau d'eau moyennement élevé
-  = Niveau d'eau élevé
- Ⓐ = Rythme intensif
- Ⓑ = Rythme normal
- Ⓒ = Rythme sensible
- Ⓔ = Rythme lavage à la main
- ✓ = est effectué
- = n'est pas effectué

Le lave-linge possède une commande entièrement automatique avec détection automatique de la charge. Le lave-linge détermine automatiquement la consommation d'eau nécessaire, en fonction de la quantité et du pouvoir d'absorption du linge.



Les déroulements de programme mentionnés ici font toujours référence au programme de base, avec une charge maximale.

L'affichage de déroulement de votre lave-linge vous indique à tout moment la phase de programme en cours.

Particularités du déroulement du programme

Infroissable :

une fois le programme terminé, le tambour tourne encore pendant 30 minutes max. pour éviter les faux plis.

Exception : les programmes *Laine*  et *Soie*  ne comportent pas de phase Infroissable.

Vous pouvez ouvrir le lave-linge à tout moment.

1) À partir d'une température de 60 °C et pour les températures <40°C et <60°C, 2 cycles de rinçage sont effectués. À une température inférieure à 60 °C, 3 cycles de rinçage sont réalisés.

2) Un rinçage supplémentaire a lieu en cas de :

- formation excessive de mousse dans le tambour
- vitesse d'essorage final inférieure à 700 tr/min

3) Un rinçage supplémentaire a lieu en cas de :

- sélection de l'option *Hydro +*, lorsque l'option Rinçage suppl. ou Niveau+rinç sup a été activée dans les *Réglages*.

5) Un rinçage supplémentaire a lieu en cas de :

- sélection de l'option *Hydro +*.

Modification du déroulement du programme

Annuler un programme

Vous pouvez annuler un programme de lavage à tout moment après son démarrage.

- Effleurez la touche sensitive *Marche/Arrêt*.

L'écran affiche :



- Effleurez la touche sensitive *OK*.

Le lave-linge vidange le bain lessiviel.

L'écran affiche :



Attendez que la porte se déverrouille.

- Ouvrez la porte.
- Sortez le linge.

Interrompre un programme

- Tournez le sélecteur de programme sur la position .

Le lave-linge est arrêté.

- Pour continuer : tournez le sélecteur de programme sur la position du programme de lavage interrompu.

Remarque : Si  Non modifiable apparaît à l'écran, le sélecteur de programmes est dans une mauvaise position.

Changer de programme

Aucune modification du programme n'est possible après le démarrage.

Modification du déroulement du programme

Sécurité enfants

Cette option prévient toute annulation involontaire de programme.

Activer la sécurité enfants

- Effleurez la touche sensitive *Marche/Arrêt*.

L'écran affiche :



- Faites défiler la liste avec les touches sensibles ∇ \blacktriangledown :



- Effleurez la touche sensitive *OK*.

Désactiver la sécurité enfants

- Effleurez la touche sensitive *Marche/Arrêt*.

L'écran affiche :



- Effleurez la touche sensitive *OK*.

Ajouter/retirer du linge

L'ajout ou le retrait de linge n'est possible qu'au début du programme de lavage.

Si le message ci-après n'apparaît pas à l'écran, il n'est plus possible de rajouter du linge.

- Appuyez sur la touche *Marche/Arrêt*.

L'écran affiche :



- Effleurez les touches sensibles ∇ \blacktriangledown jusqu'à ce que l'écran indique :



- Effleurez la touche sensitive *OK*.

Le programme de lavage est suspendu, et la porte est déverrouillée.

- Ouvrez la porte.
- Ajoutez ou retirez du linge.
- Fermez la porte.
- Effleurez la touche sensitive *Marche/Arrêt*.

Le programme de lavage se poursuit.

Détergents

Choix de la bonne lessive

Vous pouvez utiliser toutes les lessives conçues pour le lavage en lave-linge. Les instructions et les indications de dosage sont mentionnées sur l'emballage de la lessive utilisée.

Le dosage dépend :

- du degré de salissure du linge
- de la quantité de linge
- de la dureté de l'eau
Si vous ne connaissez pas la catégorie de dureté, informez-vous auprès de votre compagnie de distribution d'eau.

Adoucissant

Lorsque l'eau atteint une catégorie de dureté II et III, vous pouvez ajouter un produit adoucissant afin d'économiser du détergent. Le dosage exact est mentionné sur l'emballage du produit. Versez d'abord le détergent et ensuite l'adoucissant.

Vous pouvez alors doser le détergent comme pour une catégorie de dureté I.

Dureté de l'eau

Plage de dureté	Dureté en moles/litres	degrés allemands °d
douce (I)	0 – 1,5	0 – 8,4
moyenne (II)	1,5 – 2,5	8,4 – 14
dure (III)	2,5	14

Accessoires pour le dosage

Utilisez les accessoires pour le dosage (boule doseuse) fournis par le fabricant du détergent pour doser le produit, en particulier la lessive liquide.

Ecorecharges

Lors de l'achat de lessive, optez si possible pour des écorecharges, afin de réduire la quantité de déchets.

Produits de traitement complémentaire du linge

Les assouplissants

donnent aux textiles une certaine douceur au toucher et réduisent la charge statique lors du séchage en machine.

Les produits de tenue

sont des amidons synthétiques qui confèrent un meilleur apprêt au linge.





L'amidon

donne aux textiles une certaine rigidité et une certaine épaisseur.

Assouplissant, produit de tenue ou amidonnage séparé

L'amidon doit être préparé comme indiqué sur l'emballage.

Remarque : Pour l'adoucissant, activez l'option *Hydro +*.

- Versez l'adoucissant dans le compartiment  ou insérez la capsule.
- Versez l'amidon/le produit de tenue liquide dans le compartiment  et l'amidon/le produit de tenue en poudre ou les produits épais dans le compartiment .
- Sélectionnez le programme *Rinçage/Amidonnage*.
- Modifiez la vitesse d'essorage si nécessaire.
- Si vous utilisez une capsule, activez la touche sensitive .
- Effleurez la touche sensitive *Marche/Arrêt*.

Décoloration/teinture





 **N'utilisez pas** de produits décolorants dans le lave-linge. Ils peuvent entraîner une corrosion de l'appareil.

La fréquence des teintures effectuées doit correspondre à une utilisation domestique moyenne. En cas d'utilisation intensive, le sel utilisé pour teindre les vêtements peut endommager l'acier inoxydable. Veuillez vous conformer strictement aux instructions du fabricant de la teinture.

Détergents

Recommandation de lessive Miele

Les lessives Miele ont été spécialement développées par Miele pour les machines à laver Miele. Vous pouvez commander les lessives Miele par Internet à l'adresse shop.miele.be ou vous les procurer auprès du service après-vente Miele ou de votre revendeur Miele.

	Miele UltraWhite	Miele UltraColor	Capsule Miele 	Capsule Miele 	Capsule Miele 
Coton	✓	✓	-	Ⓕ	Ⓗ
Synthétique	-	✓	-	Ⓕ	Ⓗ
Délicat	-	✓	Ⓐ, Ⓑ, Ⓒ	Ⓕ	-
Laine 	-	-	Ⓓ, Ⓔ	-	-
Soie 	-	-	Ⓔ	-	-
Chemises	✓	✓	-	Ⓕ	Ⓗ
Express 20	-	✓	-	Ⓕ	-
Foncé/Jeans	-	✓	-	Ⓕ	-
Outdoor	-	-	Ⓒ	-	-
Imperméabilisation	-	-	-	Ⓖ	-
Textiles sport	-	-	Ⓐ	-	-
Automatic plus	-	✓	-	Ⓕ	Ⓗ
Rinçage/amidonnage	-/-	-/-	-/-	Ⓕ/-	-/-

✓ recommandé

- Très peu recommandé

Ⓐ Sport

Ⓑ Duvets

Ⓒ Outdoor

Ⓓ WoolCare

Ⓔ SilkCare



Ⓕ Assouplissant

Ⓖ Imperméabilisation

Ⓗ Booster

Recommandation de lessive conformément au règlement (UE) n° 1015/2010

Les recommandations s'appliquent aux mêmes plages de température que celles indiquées au chapitre "Aperçu des programmes".

	Universel	Couleur	Délicat et laine lessive	Spécial-
Coton	✓	✓	-	-
Synthétique	-	✓	-	-
Délicat	-	-	✓	-
Laine 	-	-	✓	✓
Soie 	-	-	✓	✓
Chemises	✓	✓	-	-
Express 20	-	✓ ¹⁾	-	-
Foncé/Jeans	-	✓ ¹⁾	-	✓
Outdoor	-	-	✓	✓
Textiles sport	-	-	✓	✓
Automatic plus	-	✓	-	-
Nettoyage machine	✓ ²⁾	-	-	✓

✓ recommandé

- Très peu recommandé

1) Détergent liquide

2) Détergent en poudre

Nettoyage et entretien

Lavage du tambour (Info hygiène)

Les lavages à basse température et/ou avec de la lessive liquide risquent de provoquer la formation de moisissures et de mauvaises odeurs à l'intérieur du lave-linge. Nettoyez le lave-linge en utilisant le programme *Nettoyage machine*. Prenez en compte le message qui s'affiche à l'écran :

Info Hygiène : Utiliser au moins le programme 75°C ou "Nettoyage machine"

Nettoyage de la carrosserie et du panneau de commande

⚠ Débrancher le lave-linge avant tout nettoyage ou entretien.

⚠ N'aspergez en aucun cas votre lave-linge à l'aide un tuyau d'arrosage.

- Nettoyez le boîtier et le panneau de commande à l'eau savonneuse ou avec un produit détergent doux. Séchez-les ensuite avec un chiffon doux.
- Nettoyez le tambour à l'aide d'un détergent pour acier inoxydable.

⚠ N'utilisez ni détergent contenant des solvants, ni produit abrasif, ni produit à vitres ou multi-usages. Ces produits risquent d'endommager les surfaces plastiques et autres pièces de l'appareil.

Nettoyer le tiroir à produits

L'utilisation de lessives liquides associée à des lavages à basse température favorise la formation de moisissures dans le bac à produits.

- Pour des raisons d'hygiène, nettoyez régulièrement le bac à produits.

Extraire le bac à produits

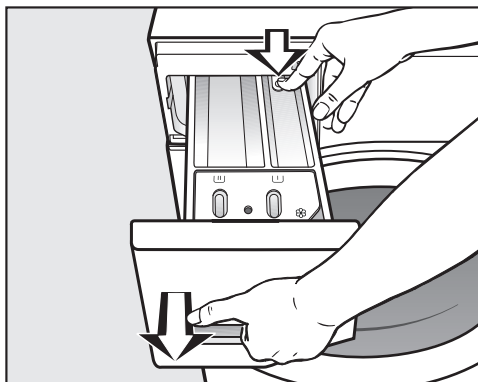

- Ouvrez le bac à produits jusqu'à la butée, appuyez sur le bouton de déverrouillage et sortez entièrement le bac à produits.
- Nettoyez le tiroir à produits à l'eau chaude.

Nettoyer le tube et le canal d'aspiration du compartiment ☼/☐

L'amidon a tendance à coller. Le tube d'aspiration du compartiment ☼/☐ ne fonctionne plus et ce dernier risque de déborder. Après plusieurs utilisations d'amidon, nettoyez soigneusement le tube d'aspiration.

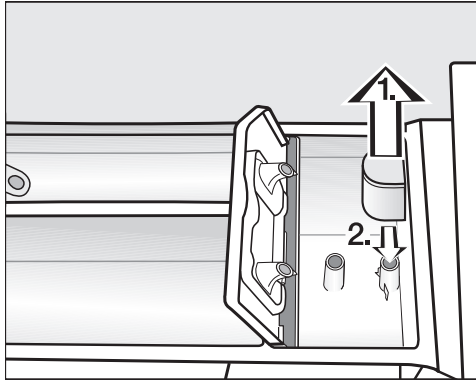

1. Retirez le tube d'aspiration de son logement ☼ et nettoyez-le à l'eau chaude. Nettoyez également le tube sur lequel le siphon est fixé.
2. Remettez le siphon en place.

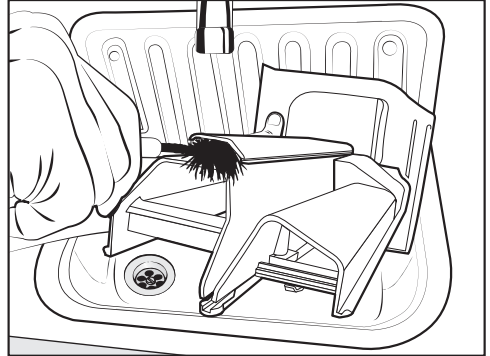

- Nettoyez le canal de l'adoucissant avec de l'eau chaude et une brosse.

Nettoyer le logement du tiroir à produits

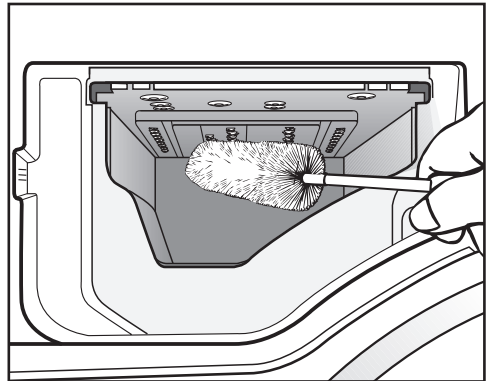

- Avec un goupillon, enlevez les restes de lessive et les dépôts calcaires sur les buses d'arrivée d'eau du bac à produits.
- Remplacez le bac à produits.

Remarque : Laissez le bac à produits entrouvert pour qu'il puisse sécher.

Nettoyage et entretien

Nettoyage du filtre du tuyau d'arrivée d'eau

Le lave-linge est équipé de deux filtres destinés à protéger l'électrovanne d'arrivée d'eau. Contrôlez ces filtres tous les six mois environ. Ce délai doit être raccourci dans le cas de fréquentes coupures d'eau.

Nettoyage du filtre du tuyau d'arrivée d'eau

- Fermez le robinet d'arrivée d'eau.
- Dévissez le tuyau d'arrivée d'eau du robinet.

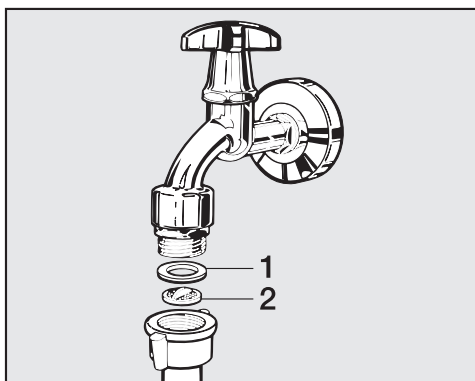

- Ôtez le joint en caoutchouc **1**.
- Saisissez la languette du filtre en plastique **2** avec une pince à bec et extrayez le filtre.
- Nettoyez le filtre.
- Remontez le filtre dans l'ordre inverse.

Nettoyez le filtre dans le flexible de prise d'eau de la vanne d'arrivée.

- Dévissez prudemment l'écrou cranté en plastique avec une pince et retirez-le du manchon.

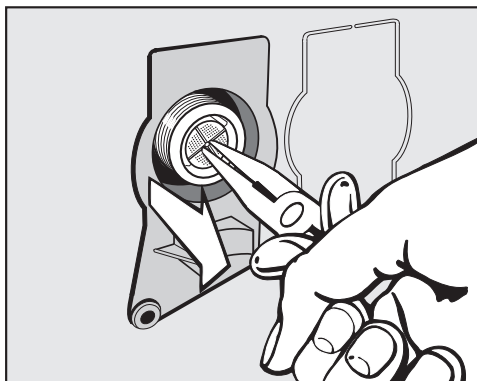

- Saisissez la languette du filtre en plastique à l'aide d'une pince et extrayez-le.
- Nettoyez le filtre.
- Remontez le filtre dans l'ordre inverse.

Après le nettoyage, ouvrez lentement le robinet et vérifiez que les raccords soient bien vissés. En cas de fuite d'eau, resserrez les raccords.



Les filtres **doivent** être remontés après leur nettoyage.

Vous pouvez régler la plupart des défauts ou anomalies courants par vous-même. Dans bon nombre de cas, vous économiserez ainsi du temps et de l'argent car vous n'aurez pas besoin de faire appel au service après-vente.

Les tableaux suivants vous aideront à déceler la cause d'un défaut ou d'une anomalie et à y remédier.









Certaines indications apparaissant sur l'afficheur comportent plusieurs lignes et peuvent être lues intégralement à l'aide des touches \vee ou \wedge .

Impossible de démarrer un programme de lavage

Problème	Cause et solution
Le bandeau de commande reste sombre.	Le lave-linge n'est pas alimenté. <ul style="list-style-type: none">■ Vérifiez si la fiche d'alimentation est branchée.■ Vérifiez si le fusible est en bon état.
	Le lave-linge s'est éteint automatiquement afin d'économiser de l'énergie. <ul style="list-style-type: none">■ Activez à nouveau le lave-linge en tournant le sélecteur de programme.
Vous êtes invité(e) à saisir un code PIN dans l'afficheur.	Le code PIN est activé. <ul style="list-style-type: none">■ Saisissez ce code, puis validez. Désactivez le code PIN si vous ne voulez pas que cette question vous soit posée lors du prochain démarrage.
L'écran affiche :  SAV  verrouillage porte anomalie F34	La porte n'est pas correctement fermée. Le verrouillage de porte ne s'est pas enclenché. <ul style="list-style-type: none">■ Fermez de nouveau la porte.■ Relancez le programme. Si le message d'anomalie apparaît à nouveau, contactez le service après-vente.

En cas d'anomalie

Message d'anomalie après une annulation de programme

Problème	Cause et solution
 Vidange voir 	L'évacuation de l'eau est bloquée ou obstruée. Le tuyau de vidange est placé trop haut. <ul style="list-style-type: none">■ Nettoyez le filtre et la pompe de vidange.■ La hauteur maximale de refoulement est de 1 m.
 Arrivée d'eau voir 	L'arrivée d'eau est verrouillée ou obstruée. <ul style="list-style-type: none">■ Vérifiez que le robinet d'arrivée d'eau est suffisamment ouvert.■ Vérifiez que le tuyau d'arrivée d'eau ne fait pas un coude.■ Vérifiez si la pression de l'eau est suffisante.
	Le filtre du tuyau d'arrivée d'eau est bouché. <ul style="list-style-type: none">■ Nettoyez le filtre.
	La pompe de vidange est activée pendant 2 minutes. Au bout de ce laps de temps, la porte du lave-linge est déverrouillée. Attendez la fin du pompage avant d'éteindre le lave-linge.
 Aquasécurité. Fermer  SAV 	Le système Aquasécurité s'est déclenché. <ul style="list-style-type: none">■ Fermez le robinet d'eau.■ Contactez le service après-vente.
 SAV  défaut F	Une anomalie est survenue. <ul style="list-style-type: none">■ Mettez le lave-linge hors tension en débranchant la fiche d'alimentation de la prise de courant ou en déconnectant le fusible de l'installation électrique.■ Attendez au moins 2 minutes avant de rebrancher votre lave-linge.■ Remettez le lave-linge en marche.■ Redémarrez le programme. Si le message d'anomalie apparaît à nouveau, contactez le service après-vente.

Pour effacer le message d'anomalie, positionnez le sélecteur sur  et éteignez le lave-linge.

Message d'anomalie en fin de programme

Problème	Cause et solution
<p>i Info Hygiène : Utiliser au moins le programme 75°C ou "Nettoyage machine"</p>	<p>Aucun programme de lavage à plus de 60 °C n'a été effectué depuis longtemps.</p> <ul style="list-style-type: none"> ■ Tournez le sélecteur de programme sur <i>Autres programmes</i> . ■ Effleurez les touches sensibles $\wedge \vee$ jusqu'à ce que l'écran indique Entretien. ■ Validez en effleurant la touche sensitive OK. <p>L'écran affiche : Nettoyage machine</p> <ul style="list-style-type: none"> ■ Validez en effleurant la touche sensitive OK. ■ Démarrez le programme Nettoyage machine avec le produit nettoyant pour machine Miele ou une lessive universelle en poudre. <p>Le lave-linge est nettoyé, prévenant ainsi la formation de germes et d'odeurs.</p>
<p>i Ajuster le lave-linge</p>	<p>L'option Défroissage en fin de programme n'a pas pu se dérouler normalement.</p> <ul style="list-style-type: none"> ■ Vérifiez que le lave-linge est positionné bien d'aplomb comme le décrit le chapitre "Installation et raccordement", rubrique "Équilibrage". ■ Assurez-vous que la hauteur de pompage maximale ne dépasse pas 1 m. <p>Si le message d'anomalie apparaît à nouveau, contactez le service après-vente. Vous pouvez continuer à utiliser le lave-linge sans l'option Défroissage.</p>

Les indications s'affichent à la fin du programme et lors de la mise sous tension du lave-linge, et elles doivent être confirmées avec la touche sensitive OK .

En cas d'anomalie

Message d'anomalie en fin de programme

Problème	Cause et solution
i Vérifier filtre + buse	<p>Les pompes sont encrassées.</p> <ul style="list-style-type: none">■ Nettoyez les pompes comme l'indique le chapitre “Que faire si ... ? . . .”, paragraphe “Ouvrir la porte en cas de vidange obstruée et/ou de panne de courant”.■ Après le nettoyage, redémarrez un programme de lavage. <p>La buse située en haut dans l'ouverture de chargement de la porte est obstruée par des peluches.</p> <ul style="list-style-type: none">■ Enlevez les peluches avec les doigts. Ne pas utiliser d'outils coupants.■ Après le nettoyage, redémarrez un programme de lavage. <p>Si le message d'anomalie apparaît à nouveau, contactez le service après-vente. Vous pouvez continuer à utiliser le lave-linge mais ses fonctions sont limitées.</p>



Les indications s'affichent à la fin du programme et lors de la mise sous tension du lave-linge, et elles doivent être confirmées avec la touche sensitive OK .

Problèmes d'ordre général avec le lave-linge

Problème	Cause et solution
<p>Le lave-linge dégage une odeur.</p>	<p>L'info hygiène n'a pas été prise en compte. Aucun programme de lavage à plus de 60 °C n'a été effectué depuis longtemps.</p> <ul style="list-style-type: none"> ■ Pour éviter la formation de moisissures et de mauvaises odeurs dans le lave-linge, lancez le programme <i>Nettoyage machine</i> en utilisant le nettoyeur pour machine Miele ou une lessive universelle en poudre. <p>La porte et le bac à produits ont été fermés après le lavage.</p> <ul style="list-style-type: none"> ■ Laissez la porte et le bac à produits entrouverts pour qu'ils puissent sécher.
<p>Le lave-linge vibre fortement pendant l'essorage.</p>	<p>Les pieds de l'appareil ne sont pas réglés à la même hauteur.</p> <ul style="list-style-type: none"> ■ Équilibrez le lave-linge et ajustez les pieds.
<p>Le lave-linge n'a pas essoré le linge comme d'habitude, celui-ci est encore humide.</p>	<p>Lors de l'essorage final, un déséquilibre trop important a été détecté, ce qui a entraîné une réduction automatique de la vitesse d'essorage.</p> <ul style="list-style-type: none"> ■ Pour une meilleure répartition du linge dans le tambour, placez-y toujours des pièces vestimentaires de grande et de petite taille.
<p>Des bruits de pompe bizarres sont audibles.</p>	<p>Il ne s'agit pas d'une anomalie ! Ces bruits en début et en fin de cycle de vidange sont normaux.</p>
<p>Une langue étrangère s'affiche.</p>	<p>Une autre langue a été sélectionnée sous "Réglages", "Langue ".</p> <ul style="list-style-type: none"> ■ Sélectionnez la langue usuelle. Le drapeau vous aide à vous repérer.

En cas d'anomalie

Problèmes d'ordre général avec le lave-linge



Problème	Cause et solution
Une quantité importante de résidus de lessive reste dans le tiroir à produits.	La pression d'eau n'est pas suffisante. <ul style="list-style-type: none">■ Nettoyez le filtre du tuyau d'arrivée d'eau.■ La pression d'eau nécessaire doit être d'au moins 100 kPa (1 bar).
	Les lessives en poudre utilisées en combinaison avec un produit anti-tartre ont tendance à coller. <ul style="list-style-type: none">■ Nettoyez le tiroir à produits et à l'avenir versez d'abord la lessive, puis le produit anti-tartre.
L'assouplissant n'est pas complètement évacué ou il reste trop d'eau dans le compartiment .	Le siphon n'est pas correctement placé ou est bouché. <ul style="list-style-type: none">■ Nettoyez le siphon. Reportez-vous au chapitre "Nettoyage et entretien", rubrique "Nettoyage du tiroir à produits".
À la fin du programme, il y a encore du liquide dans la capsule.	Le petit tuyau d'évacuation dans le tiroir d'évacuation des détergents dans lequel la capsule a été insérée est bouché. <ul style="list-style-type: none">■ Nettoyez le petit tuyau.
	Il ne s'agit pas d'une anomalie ! Pour des raisons techniques, il reste un peu d'eau dans la capsule.
Il y a de l'eau dans le compartiment d'adoucissant à côté de la capsule	La touche sensitive  n'a pas été activée ou la capsule vide n'a pas été retirée après la dernière lessive. <ul style="list-style-type: none">■ Activez la touche sensitive  la prochaine fois que vous utilisez une capsule.■ Retirez et éliminez la capsule après chaque cycle de lavage.
	Le tube d'évacuation du bac à produits dans lequel est insérée la capsule est obstrué. <ul style="list-style-type: none">■ Nettoyez le tube.

Le résultat de lavage n'est pas satisfaisant.

Problème	Cause et solution
Le linge présente des résidus grisâtres élastiques après le lavage.	<p>Le dosage du détergent était trop faible. Le linge était très sale et présentait des taches de graisses (huiles, crèmes).</p> <ul style="list-style-type: none">■ Pour de telles salissures, versez plus de détergent ou utilisez du détergent liquide.■ Avant la lessive suivante, lancez le programme <i>Nettoyage machine</i> avec le nettoyant machine Miele ou un détergent universel en poudre.
Le linge foncé présente des traces de résidus blanchâtres qui ressemblent à du détergent.	<p>Le détergent contient des composants anticalcaires (des zéolites) insolubles à l'eau qui se sont fixés sur le linge.</p> <ul style="list-style-type: none">■ Essayez d'enlever les résidus de produits avec une brosse.■ Lavez à l'avenir les textiles foncés avec un détergent sans zéolites. C'est généralement le cas des détergents liquides.■ Lavez le linge avec le programme <i>Foncé/Jeans</i>.

En cas d'anomalie

La porte ne s'ouvre pas.

Problème	Cause et solution
Pendant le cycle de lavage, la porte ne s'ouvre pas.	Pendant le lavage, le tambour est verrouillé. ■ Effleurez la touche sensitive <i>Start/Stop</i> pour interrompre le programme. Le programme est interrompu, la porte est déverrouillée et vous pouvez l'ouvrir.
	Il y a encore de l'eau dans le tambour et le lave-linge ne peut pas vidanger. ■ Nettoyez le filtre de vidange et la pompe de vidange comme expliqué dans le paragraphe "Ouvrir la porte en cas de système d'évacuation bouché et/ou de panne de courant".
Après une annulation de programme s'affiche : Refroid. final.	La porte est bloquée dès que le bain dépasse 55 °C, afin d'éviter tout risque de brûlure. ■ Attendez jusqu'à ce que la température dans le tambour ait baissé et que l'indication à l'écran ait disparu.
L'écran affiche :  SAV  déverrouil. porte anomalie F35	Le verrouillage de porte est bloqué. ■ Contactez le service après-vente.

Ouverture de la porte en cas de système d'évacuation bouché et/ou de panne de courant

- Arrêtez le lave-linge.

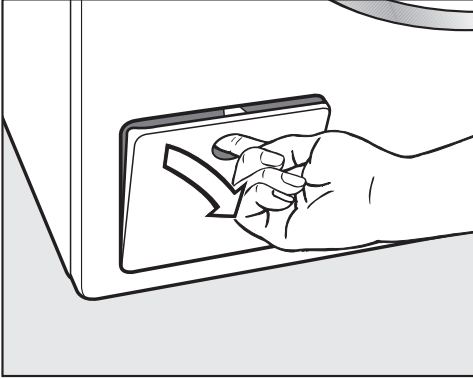

- Ouvrez le clapet de la pompe d'évacuation.

Systeme d'évacuation obstrué

Si l'écoulement est bouché, une grande quantité d'eau (max. 25 l) peut se trouver à l'intérieur du lave-linge.

 Risque de brûlure si vous venez de laver du linge à haute température !

Attention lors de l'évacuation du bain lessiviel !

Vidange

Ne retirez pas complètement le filtre d'évacuation.

- Placez un récipient sous le clapet, par ex. une plaque universelle.

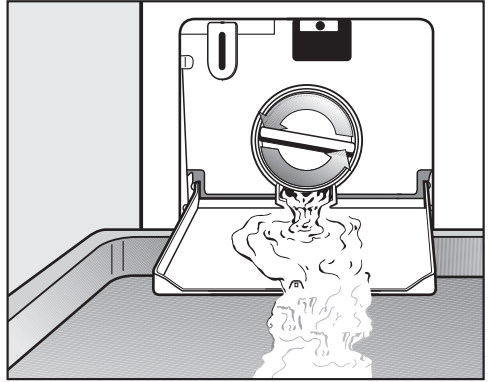

- Dévissez lentement le filtre jusqu'au moment où l'eau en sort.
- Revissez le filtre d'évacuation pour interrompre l'écoulement de l'eau.

Il n'y a plus d'eau qui sort :

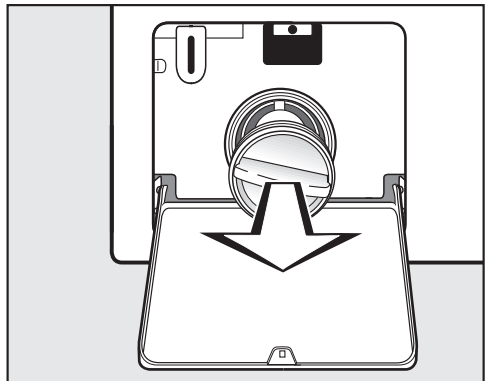

- Dévissez complètement le filtre d'évacuation.

En cas d'anomalie

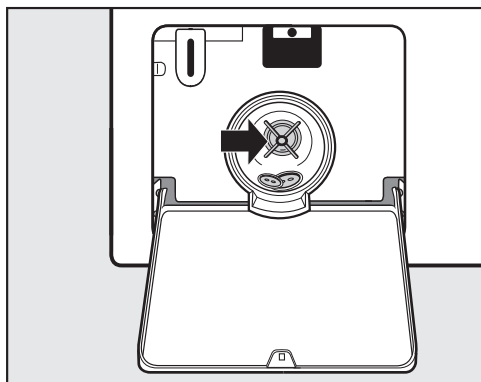

- Nettoyez soigneusement le filtre.
- Vérifiez si l'ailette de la pompe de vidange tourne aisément. Si ce n'est pas le cas, dégagez les corps étrangers présents (boutons, pièces de monnaie, etc.) et nettoyez l'intérieur.
- Remplacez le filtre d'évacuation et fixez-le en le faisant tourner.

 Si le filtre n'est pas remis correctement en place et qu'il n'est pas bien serré, de l'eau s'écoulera du lave-linge.

Ouverture de la porte

 Avant de retirer le linge, assurez-vous toujours que le tambour est bien arrêté. Il existe un risque de blessure grave si vous introduisez votre main dans un tambour qui tourne encore.

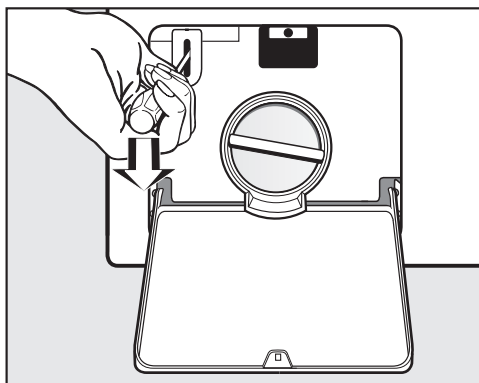

- À l'aide d'un tournevis, déverrouillez la porte.
- Tirez sur la porte pour l'ouvrir.

Contact en cas d'anomalies

En cas d'anomalies auxquelles vous n'arrivez pas à remédier vous-même, veuillez vous adresser à votre revendeur Miele ou au service après-vente Miele.

Les numéros de téléphone du service après-vente Miele figurent en fin de notice.

Veillez indiquer le modèle et la référence de votre appareil. Ces deux indications figurent sur la plaque signalétique.

La plaque signalétique est placée au-dessus du hublot à l'intérieur de la porte.

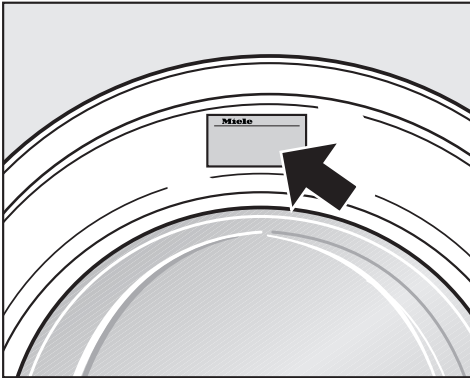

Accessoires en option

Vous trouverez des accessoires en option pour ce lave-linge chez les revendeurs Miele ou auprès du service après-vente Miele.

Garantie

La durée de garantie est de 2 ans.

Vous trouverez de plus amples informations dans le livret de garantie joint.

Montage et raccordement

Vue de face

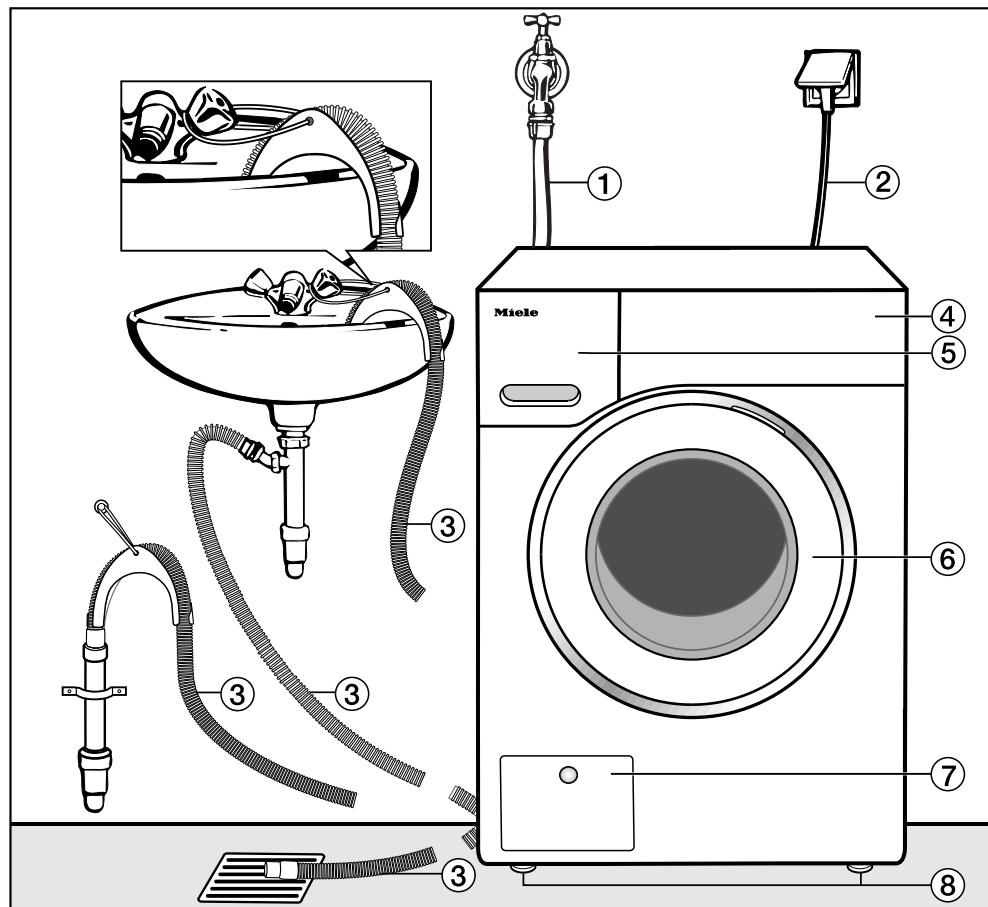

① Tuyau d'arrivée d'eau (résistant à la pression jusqu'à 7000 kPa)

② Raccordement électrique

③ Tuyau de vidange avec crosse (accessoire) et les différentes évacuations possibles de l'eau.

④ Panneau de commande

⑤ Tiroir à produits

⑥ Porte

⑦ Trappe d'accès au filtre de vidange, à la pompe de vidange et au système de déverrouillage d'urgence

⑧ Quatre pieds réglables en hauteur

Vue de dos

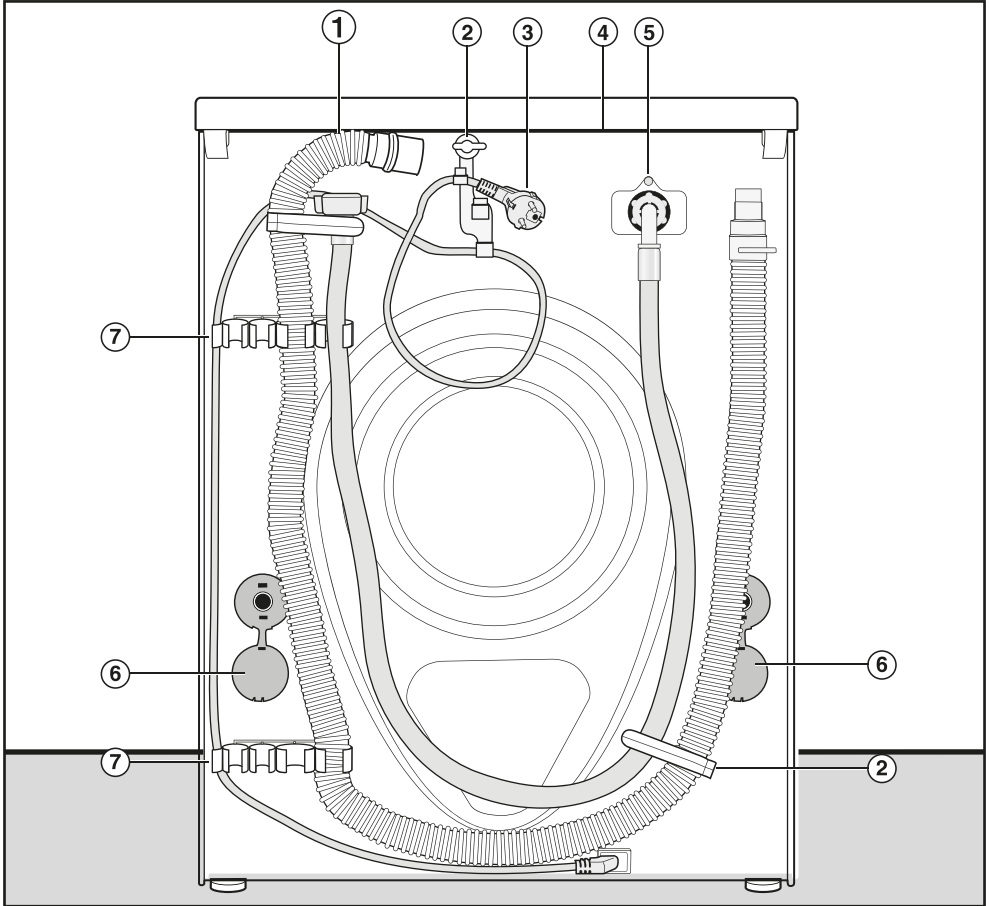

- ① Tuyau de vidange
- ② Fixations de transport pour tuyaux d'arrivée d'eau et de vidange et câble électrique
- ③ Raccordement électrique
- ④ Plaque de recouvrement avec possibilité de prise pour le transport
- ⑤ Tuyau d'arrivée d'eau (résistant à la pression jusqu'à 7000 kPa)
- ⑥ Sécurités rotatives avec tiges de transport
- ⑦ Fixations de transport pour tuyaux d'arrivée d'eau et de vidange et support pour tiges de transport démontées

Montage et raccordement

Surface d'installation

Un sol en béton rigide offre les meilleures conditions d'installation. En effet, contrairement aux planchers en bois ou aux revêtements de sol souples, il n'est pas sensible aux vibrations de l'appareil pendant l'essorage.

Attention :

- Veillez à ce que le lave-linge soit droit et stable.
- Évitez d'installer le lave-linge sur des revêtements de sol souples, sans quoi l'appareil risque de vibrer pendant l'essorage.

En cas d'installation sur un plancher en bois :

- Placez le lave-linge sur une planche en aggloméré (minimum 59 x 52 x 3 cm). Cette plaque doit être vissée non seulement aux lattes de plancher, mais également à un maximum de poutres de soutènement du plancher.

Remarque : installez de préférence l'appareil dans le coin d'une pièce. C'est là que la stabilité du sol est la plus grande.

⚠ Attention ! Risque que le lave-linge bascule du socle lors de l'essorage.

En cas d'installation sur un socle déjà existant (en béton ou en maçonnerie), le lave-linge doit être bloqué par un étrier de fixation (fixation au sol MTS) (disponible auprès des revendeurs Miele ou du service après-vente Miele).

Transport du lave-linge sur le lieu d'installation

⚠ Selon certaines circonstances, la fixation arrière du couvercle peut devenir cassante.

Le couvercle peut s'arracher lors du transport.

Veillez à la bonne fixation du couvercle avant de transporter l'appareil.

- Portez le lave-linge par les pieds avant et le rebord arrière du couvercle.

Démontage des sécurités de transport

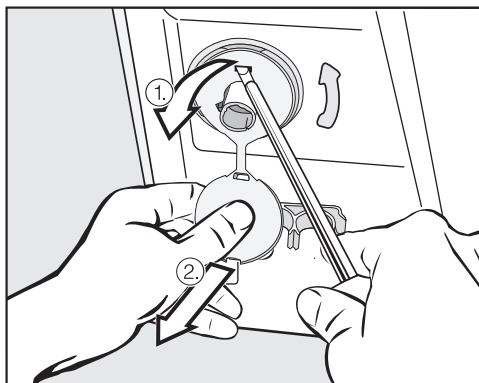

- Retirez les sécurités rotatives à gauche et à droite.

1. Tirez sur le cache de la sécurité rotative.
2. Utilisez un tournevis pour retirer le crochet supérieur et le crochet inférieur.

Montage et raccordement

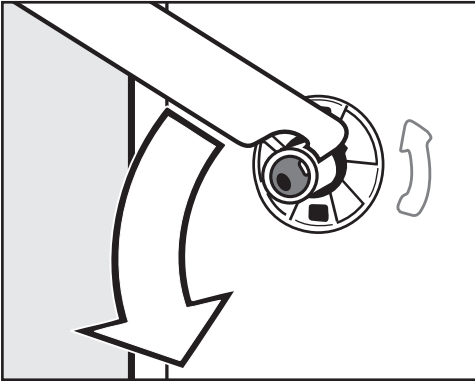

- À l'aide de la clé à fourche fournie, faites pivoter de 90° la tige de transport gauche.

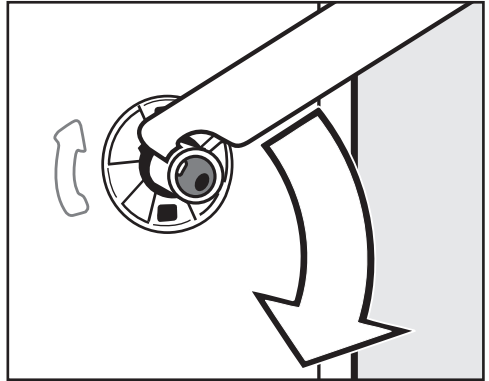

- Faites ensuite pivoter de 90° la tige droite de la sécurité de transport.

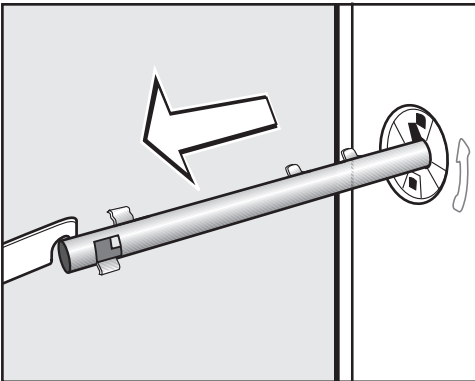

- retirez la tige de transport.

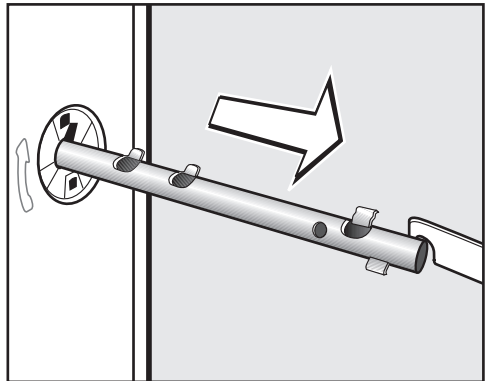

- retirez la tige de transport.

Montage et raccordement

⚠ Après avoir enlevé les sécurités de transport, remettez les caches sur les orifices. Ils peuvent sinon présenter un risque de blessure.

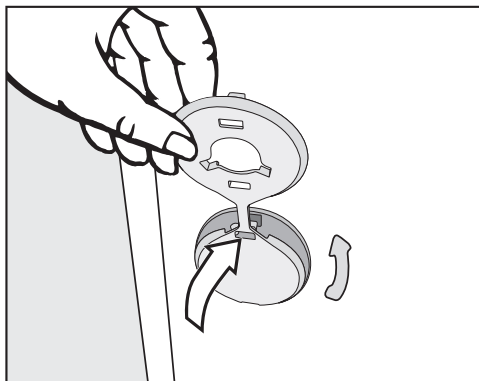

- Rebouchez les orifices à l'aide des caches.

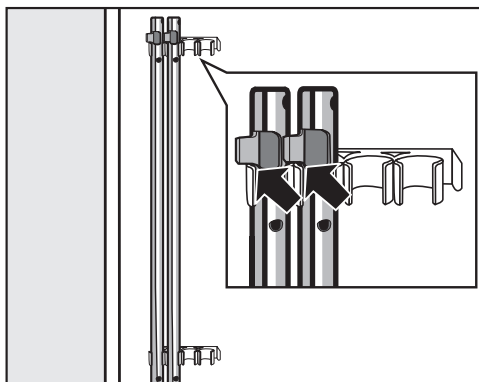

- Fixez les tiges de transport sur la paroi arrière du lave-linge. Veillez à ce que l'ergot de verrouillage supérieur se trouve au-dessus de la fixation.

⚠ Le lave-linge ne doit pas être transporté sans les sécurités de transport. Conservez les sécurités de transport, car elles doivent être remontées avant tout nouveau déplacement de l'appareil (en cas de déménagement, p. ex.).

Montage de la sécurité de transport

Le remontage de la sécurité de transport s'opère dans le sens inverse.

Équilibrage du lave-linge

Pour un fonctionnement optimal, le lave-linge doit être droit et reposer de façon homogène sur ses quatre pieds.

Une installation non conforme augmente la consommation d'eau et d'énergie, et peut provoquer un déplacement de l'appareil.

Dé vissage et blocage des pieds

L'équilibrage du lave-linge s'effectue au moyen des quatre pieds à visser.

Quand la machine quitte l'usine, tous les pieds sont vissés à fond.

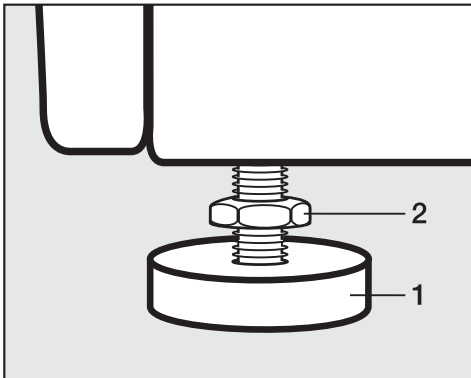

- Desserrez le contre-écrou **2** dans le sens des aiguilles d'une montre au moyen de la clé à fourche fournie. Dévissez le contre-écrou **2** avec le pied **1**.

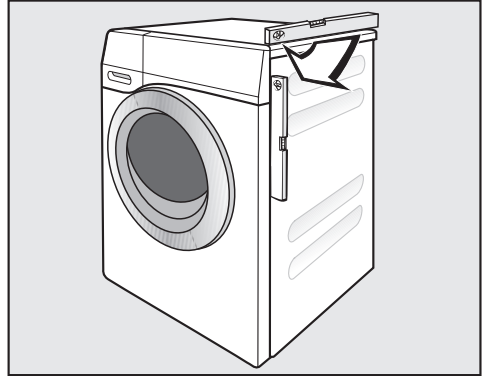

- Vérifiez avec un niveau à bulle si le lave-linge est droit.
- Maintenez le pied **1** à l'aide d'une pince multiprise. Revissez les contre-écrous **2** avec la clé à fourche contre la carrosserie.

⚠ Les quatre contre-écrous doivent être vissés fermement contre la carrosserie. Vérifiez aussi les pieds qui n'ont pas été dévissés pendant l'équilibrage. Sinon, le lave-linge risque de se déplacer.

Montage et raccordement

Encastrement sous un plan de travail

 Le couvercle du lave-linge ne doit pas être démonté.

Ce lave-linge peut être placé tel quel (avec son couvercle) sous un plan de travail si ce dernier est suffisamment haut.

Colonne lavage-séchage

Il est possible combiner ce lave-linge à un sèche-linge Miele pour former une colonne lavage-séchage. Pour ce faire, il faut utiliser un set intermédiaire* (WTV).

* Tous les éléments marqués d'un astérisque sont disponibles auprès du service après-vente ou de votre distributeur Miele.

Attention :

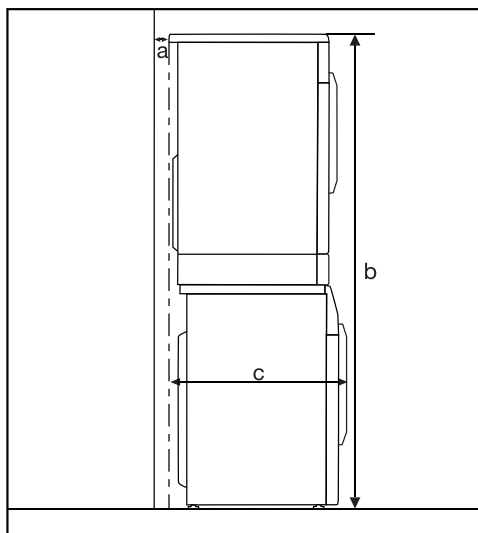

a = au moins 2 cm

b = set intercalaire (WTV) simple :
172 cm
WTV avec tiroir : 181 cm

c = 68 cm

Le système de protection contre les fuites d'eau

Le système de protection contre les fuites d'eau de Miele assure une protection complète face à un éventuel dégât des eaux provoqué par le lave-linge.

Ce système se compose principalement des trois éléments suivants :

- le tuyau d'arrivée d'eau
- le système électronique, la protection anti-fuites et la sécurité anti-débordement
- le tuyau d'évacuation d'eau

Le tuyau d'arrivée d'eau

- Protection contre l'éclatement du tuyau

La pression d'éclatement du tuyau d'admission est de plus de 7 000 kPa.

Le système électronique et la carrosserie

- Bac récolteur
L'eau qui s'échappe du lave-linge à la suite d'une étanchéité défectueuse est collectée dans le bac récolteur. Un interrupteur à flotteur ferme les vannes de sécurité. L'arrivée d'eau se verrouille et l'eau accumulée dans le réservoir d'eau de lessive est pompée.
- Protection contre le trop-plein d'eau
Ce dispositif permet d'empêcher un trop-plein dû à une arrivée d'eau incontrôlée. Si le niveau d'eau dépasse une valeur limite, la pompe se met en marche et l'eau présente dans la machine est vidangée de manière contrôlée.

Le tuyau d'évacuation d'eau

Le tuyau d'évacuation d'eau est protégé par un système de ventilation. Cela empêche que le lave-linge ne se vide.

Montage et raccordement

Arrivée d'eau

Étant donné qu'il est construit selon les normes DIN en vigueur, le lave-linge peut être relié directement sur une conduite d'arrivée d'eau de ville, sans qu'il soit nécessaire de prévoir un système de protection anti-retour.

La pression d'écoulement doit présenter une surpression de minimum 100 kPa et de maximum 1 000 kPa. Si la surpression est supérieure à 1 000 kPa, un réducteur de pression doit être installé.

Pour le raccordement, il faut prévoir un robinet d'arrêt avec raccord fileté $\frac{3}{4}$ "
À défaut d'un tel système, le lave-linge ne doit être installé sur la canalisation d'eau de ville que par un installateur agréé.

 Le raccord fileté est sous pression. Vérifiez par conséquent si le raccordement est étanche en ouvrant lentement le robinet d'eau. Modifiez si nécessaire la position du joint et du raccord fileté.

Le lave-linge n'est pas adapté à un raccordement sur une arrivée d'eau chaude.

Maintenance

Si vous devez le remplacer, utilisez exclusivement le tuyau Miele d'origine d'une pression d'éclatement de plus de 7 000 kPa.

Pour protéger la vanne d'arrivée d'eau, un filtre est placé à l'extrémité libre du tuyau d'arrivée d'eau et un autre dans le raccord d'arrivée d'eau. Les deux filtres ne doivent en aucun cas être enlevés.

Accessoire : rallonge de tuyau

Votre revendeur Miele ou le service après-vente Miele peut vous fournir également des flexibles de 2,5 ou 4,0 m.

Vidange

Le bain est vidangé par une pompe de vidange d'une hauteur de refoulement de 1 m. Posez le tuyau en évitant qu'il ne forme un angle aigu, afin de ne pas gêner la vidange.

Si nécessaire, le tuyau peut être rallongé jusqu'à 5 m. Les accessoires sont disponibles auprès d'un revendeur Miele ou du service après-vente Miele.

Pour des hauteurs d'évacuation supérieures à 1 m (hauteur de refoulement max. 1,8 m), vous pouvez vous procurer une pompe de vidange de rechange auprès d'un revendeur Miele ou du service après-vente Miele.

En cas de hauteur de vidange de 1,8 m, le tuyau peut être rallongé jusqu'à 2,5 m. Les accessoires sont disponibles auprès d'un revendeur Miele ou du service après-vente Miele.

Possibilités d'installation du tuyau de vidange :

1. Dans un lavabo ou un évier :

Attention :

- Fixez correctement le tuyau pour éviter qu'il ne glisse !
- Si l'eau est vidangé dans un lavabo, elle doit s'écouler suffisamment vite. Sinon, elle risque de déborder ou une partie de l'eau pourrait être à nouveau aspirée dans le lave-linge.

2. Raccordement à un tuyau d'évacuation en plastique avec manchon en caoutchouc (un siphon n'est pas indispensable).

3. Évacuation dans une bonde au sol (écoulement).

4. Raccordement à un lavabo avec un raccord fileté en plastique.

Attention :

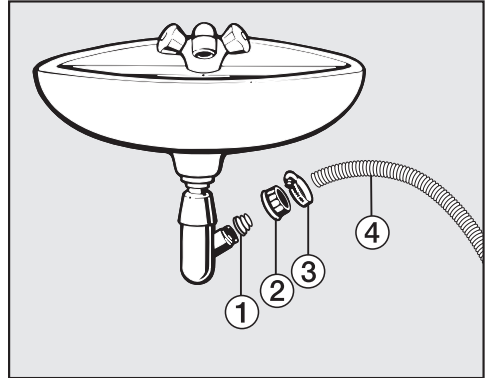

① Adaptateur

② Écrou moleté pour lavabo

③ Collier de serrage

④ Extrémité du tuyau

- Fixez l'adaptateur ① avec l'écrou-raccord pour lavabo ② sur le siphon du lavabo.
- Enfilez l'extrémité du tuyau ④ sur l'adaptateur ①.
- Fixez le collier de serrage ③ directement derrière l'écrou-raccord pour l'évier à l'aide d'un tournevis.

Montage et raccordement

Raccordement électrique

Le lave-linge est équipé en série d'un raccordement prêt à l'emploi à une prise de sécurité.

 Une fois le lave-linge installé, la prise doit rester accessible. Pour des raisons de sécurité et afin d'éviter tout potentiel de risque (par exemple risque d'incendie provoqué par une surchauffe), l'utilisation de rallonges ou de prises multiples est proscrite.

L'installation électrique doit être conforme à la norme VDE 0100 !

Un câble d'alimentation abîmé ne doit être remplacé que par un câble spécial du même type (disponible auprès du SAV Miele). Pour des raisons de sécurité, ce remplacement ne doit être effectué que par des techniciens qualifiés ou par le SAV de Miele.

La plaquette signalétique vous renseigne sur la puissance de raccordement et le fusible correspondant. Comparez les données de la plaquette signalétique avec les caractéristiques du réseau électrique.

Caractéristiques techniques

Hauteur	850 mm
Largeur	596 mm
Profondeur	636 mm
Profondeur porte ouverte	1054 mm
Hauteur pour encastrement	850 mm
Largeur pour encastrement	600 mm
Poids	environ 100 kg
Capacité	9 kg de linge sec
Tension de raccordement	Voir plaque signalétique
Puissance de raccordement	Voir plaque signalétique
Fusible	Voir plaque signalétique
Données de consommation	Voir chapitre Données de consommation
Pression d'arrivée d'eau minimale	100 kPa
Pression d'arrivée d'eau maximale	1 000 kPa
Longueur du tuyau d'arrivée d'eau	1,60 m
Longueur du tuyau d'évacuation d'eau	1,50 m
Longueur du cordon d'alimentation	2,00 m
Hauteur de refoulement maximale	1,00 m
Longueur maximale du tuyau de vidange	5,00 m
Diodes électroluminescentes DEL	Classe 1
Labels de conformité	Voir plaque signalétique

Caractéristiques techniques

Fiche relative aux lave-linge ménagers

selon règlement délégué (UE) N°1061/2010

MIELE	
Identification du modèle	WCG 130 XL WCS
Capacité nominale ¹	9,0 kg
Classe d'efficacité énergétique	
A+++ (la plus grande efficacité) à D (la plus faible efficacité)	A+++
Consommation énergétique annuelle (AE _c) ²	196 kWh par an
consommation d'énergie du programme «coton» standard à 60 °C (pleine charge)	1,00 kWh
consommation d'énergie du programme «coton» standard à 60 °C (demi-charge)	0,95 kWh
consommation d'énergie du programme «coton» standard à 40 °C (demi-charge)	0,60 kWh
Consommation énergétique pondérée à l'arrêt (P _o)	0,40 W
Consommation d'énergie pondérée en mode laissé sur marche (P _i)	0,40 W
Consommation d'eau annuelle pondérée (AW _c) ³	11.000 litre par an
classe d'efficacité d'essorage	
A (la plus grande efficacité) à G (la plus faible efficacité)	A
vitesse d'essorage maximale ⁴	1.600 tr/min
humidité résiduelle ⁴	44 %
programme standard auquel se rapportent les informations qui figurent sur l'étiquette et sur la fiche ⁵	Coton 60/40 avec flèche
Durée du programme standard	
“Coton 60°C” (pleine charge)	179 min
“Coton 60°C” (demi-charge)	179 min
“Coton 40°C” (demi-charge)	179 min
Durée du mode laissé sur marche (T _i) ⁶	15 min
Émissions acoustiques dans l'air	
Lavage ⁷	48 dB(A) re 1 pW
Essorage ⁷	73 dB(A) re 1 pW
Appareil intégrable	-
Cet appareil ne libère pas d'ions argent au cours du cycle de lavage.	

- Oui, si disponible

¹ en kg, pour le programme «coton» standard à 60 °C à pleine charge ou pour le programme «coton» standard à 40 °C à pleine charge, la valeur la plus faible des deux étant employée

² sur la base de 220 cycles de lavage standard par an pour les programmes coton à 60 °C et à 40 °C à pleine charge et à demi-charge, et de la consommation des modes à faible puissance. La consommation réelle d'énergie dépend des conditions d'utilisation de l'appareil.

Caractéristiques techniques

- ³ sur la base de 220 cycles de lavage standard par an pour les programmes coton à 60 °C et à 40 °C à pleine charge et à demi-charge. La consommation réelle d'eau dépend des conditions d'utilisation de l'appareil.
- ⁴ Pour le programme «coton» standard à 60 °C à pleine charge ou pour le programme standard «coton» à 40 °C à demi-charge, la valeur la plus faible des deux étant retenue, et le taux d'humidité résiduelle atteint avec le programme standard «coton» à 60 °C à pleine charge ou avec le programme «coton» standard à 40 °C à demi-charge, la valeur la plus élevée des deux étant retenue.
- ⁵ Ces programmes conviennent pour nettoyer du linge en coton normalement sale et il s'agit des programmes les plus efficaces en termes de consommation combinée d'eau et d'énergie.
- ⁶ Lorsque le lave-linge ménager est équipé d'un système de gestion de la consommation d'électricité
- ⁷ pour le programme «coton» standard à 60 °C à pleine charge

Données de consommation

		Chargement	Énergie	Eau	Durée	Humidité résiduelle
		kg	kWh	Litres	Heures:Min.	%
Coton	90 °C	9,0	2,60	65	2:29	50
	60 °C	9,0	1,45	65	2:29	50
	60 °C	4,5	1,10	52	2:19	50
	◁60°C*	9,0	1,00	54	2:59	44
	◁60°C*	4,5	0,95	49	2:59	44
	40 °C	9,0	1,20	65	2:39	50
	◁40°C*	4,5	0,60	42	2:59	44
	20 °C	9,0	0,45	65	2:39	50
Synthétique	30 °C	4,0	0,60	57	1:59	30
Délicat	30 °C	3,0	0,25	40	1:09	–
Laine 	30 °C	2,0	0,23	35	0:39	–
Automatic plus	40 °C	6,0	0,80	59	1:59	–
Express 20 ¹⁾	40 °C	3,5	0,33	30	0:20	–
Chemises ²⁾	60 °C	2,0	0,77	40	1:31	–

1) Option Turbo activée

2) Option Défroissage désactivée

Remarque concernant les essais comparatifs

* Programme de contrôle selon la norme EN 60456 et étiquette énergie conforme au règlement 1061/2010

Les données de consommation peuvent différer des valeurs annoncées en fonction de la pression et de la dureté de l'eau, de la température d'arrivée d'eau, de la température ambiante, du type et de la quantité de linge, des variations de tension réseau et des options sélectionnées.

Les différentes possibilités de réglage vous permettent d'adapter l'électro-
nique du lave-linge aux exigences du
moment.

Vous pouvez modifier les réglages à
tout moment.

Ouvrir le menu Réglages

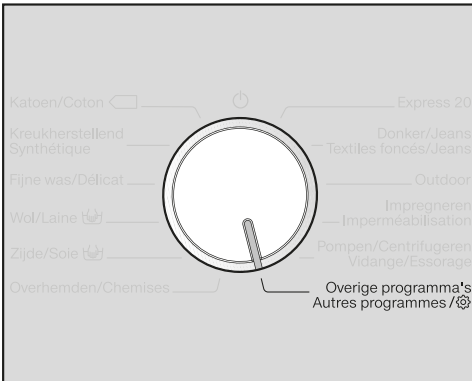

- Tournez le sélecteur de programme sur *Autres programmes* / .



- Effleurez les touches sensibles ∇/\wedge jusqu'à ce que l'écran indique :



- Validez avec la touche sensible *OK*.



Vous vous trouvez à présent dans le
sous-menu *Réglages*.

Sélectionner vos réglages

- Effleurez les touches sensibles ∇/\wedge jusqu'à ce que le réglage souhaité s'affiche à l'écran.
 - La touche sensible ∇ permet de faire défiler la liste de sélection vers le bas.
 - La touche sensible \wedge permet de faire défiler la liste de sélection vers le haut.
- Effleurez la touche sensible *OK* pour modifier le réglage affiché.

Modifier un réglage

- Pour savoir quelles options sont disponibles pour ce réglage, effleurez les touches sensibles ∇/\wedge .

Le réglage actuel est marqué d'une
coche \checkmark .

- Si la sélection souhaitée est affichée à l'écran, effleurez la touche sensible *OK* pour l'activer.

Quitter le menu Réglages

- Tournez le sélecteur de programme.

Réglages

Langue

Plusieurs langues d'affichage vous sont proposées.

Le drapeau  placé après le mot *Langue* sert de point de repère, au cas où l'utilisateur ne comprendrait pas la langue qui a été sélectionnée.

La langue sélectionnée est enregistrée.

Volume sign. sonore

Le signal sonore vous indique que le programme est terminé. Vous pouvez baisser ou augmenter le volume du signal sonore.

Options possibles

- désactivé
- ■■■■■■■■ (faible)
- ■■■■■■■■ (fort) (réglage d'usine)

Bip de validation

Un signal sonore confirme chaque activation de touche sensitive.

Options possibles

- désactivé
- ■■■■■■■■ (faible)
- ■■■■■■■■ (réglage usine)
- ■■■■■■■■ (fort)

Mélodie d'accueil

Vous disposez de sept positions de réglage du volume.

Options possibles

- désactivé
- ■■■■■■■■ (faible)
- ■■■■■■■■ (réglage usine)
- ■■■■■■■■ (fort)

Code verrouillage

Le code PIN vous permet de protéger votre lave-linge contre toute utilisation par des tiers non autorisés.

Options possibles

- activer
Lorsque le code PIN est activé, il doit être saisi après avoir activé le lave-linge pour pouvoir utiliser ce dernier. Le code PIN par défaut est : 125.
- modifier
Vous pouvez créer votre propre code PIN.



N'oubliez pas votre nouveau code PIN.

En cas d'oubli, seul le service après-vente Miele peut déverrouiller votre lave-linge.

Notez le nouveau code Pin.

- désactiver
Vous pouvez à nouveau utiliser le lave-linge sans saisie de code PIN. Cette option apparaît seulement si vous aviez activé le code PIN.

Unité température

La température peut être indiquée en °C/Celsius ou en °F/Fahrenheit.

Le réglage °C/Celsius est activé par défaut.

Luminosité

Vous pouvez régler la luminosité de l'écran et des touches sensibles (activées ou activables).

Options possibles

- Luminosité affichage
Permet de régler la luminosité de l'écran.
 - ■■■■■■■■ (sombre)
 - ■■■■■■■■ (clair) (réglage d'usine)
- Touches "on"
Permet de régler la luminosité des touches sensibles activées.
 - ■■■■■■■■ (sombre)
 - ■■■■■■■■ (réglage usine)
 - ■■■■■■■■ (clair)
- Touches lum.variable
Permet de régler la luminosité des touches sensibles activables.
 - ■■■■■■■■ (sombre)
 - ■■■■■■■■ (réglage usine)
 - ■■■■■■■■ (clair)

Remarque : Veillez à garder un contraste marqué entre les touches sensibles activées et les touches sensibles activables. Cela facilitera l'utilisation de votre lave-linge.

Réglages

Règle veille affichage

L'éclairage de l'écran et des touches sensibles est désactivé pour économiser l'énergie. La touche sensitive *Marche/Arrêt* clignote lentement.

Options possibles

- activé
L'éclairage est désactivé au bout de 10 minutes.
- activé sauf pdt prg (réglage d'usine)
L'éclairage reste activé pendant les programmes. L'éclairage est désactivé 10 minutes après la fin d'un programme.
- désactivé
L'éclairage reste activé.

Info programme

Vous pouvez choisir quelle information s'affiche à l'écran après avoir sélectionné un programme.

Options possibles

- Nom programme
L'écran affiche le nom du programme pendant quelques secondes.
- Prog. + charge max (réglage d'usine)
L'écran affiche le nom du programme et la charge maximale pendant quelques secondes.
- désactivé
L'écran bascule directement vers l'affichage principal (température, vitesse d'essorage et durée du programme) après avoir sélectionné un programme.

Mémoire

Le lave-linge enregistre les derniers réglages d'un programme de lavage (température, vitesse d'essorage et certaines options) après le démarrage du programme.

Lorsque ce programme de lavage est de nouveau sélectionné, le lave-linge affiche les réglages enregistrés.

La fonction Mémoire est désactivée par défaut.

Prélavage sup. coton

Si vous avez des exigences particulières concernant le prélavage, vous pouvez prolonger la durée de base fixée à 25 minutes.

Options possibles

- normal (réglage d'usine)
Le temps de prélavage est de 25 minutes.
- + 6 min
Le temps de prélavage est de 31 minutes.
- + 9 min
Le temps de prélavage est de 34 minutes.
- + 12 min
Le temps de prélavage est de 37 minutes.

Durée de trempage

Vous pouvez régler le temps de trempage entre 30 minutes et 6 heures.

Vous pouvez moduler la durée par paliers de 30 minutes. La durée choisie sera appliquée dès sélection de l'option *Trempage*.

La durée par défaut est de 0:30 h.

Fonction délicat

Lorsque la fonction Délicat est activée, le déplacement du tambour est réduit. Des textiles peu sales peuvent être ainsi lavés plus en douceur.

Vous pouvez sélectionner Délicat pour les programmes *Coton* et *Synthétique*.

La fonction Délicat est désactivée par défaut.

Réduc température

L'eau présente un point d'ébullition plus bas en altitude. Miele recommande, à partir d'une altitude de 2000 m, d'activer la réduction de la température pour éviter l'ébullition de l'eau. La température maximale est réduite à 80 °C, même lorsqu'une température plus élevée est sélectionnée.

La réduction de température est désactivée par défaut.

Hydro plus

Vous pouvez augmenter la quantité d'eau utilisée dans les programmes de lavage.

Options possibles

- Niveau d'eau (réglage d'usine)
Le niveau d'eau (davantage d'eau) est augmenté lors du lavage et du rinçage.
- Rinçage suppl.
Un rinçage supplémentaire est effectué.
- Niveau+rinç sup
Le niveau d'eau augmente pendant le lavage et le rinçage et un rinçage supplémentaire est effectué.

Niveau Hydro plus

Lorsque l'option *Hydro +* est activée, quatre paliers vous sont proposés pour augmenter le niveau d'eau.

Niveaux

- normal (réglage d'usine)
- plus ð
- plus ðð
- plus ððð

Réglages

Niveau rinçage max.

Le niveau d'eau lors du rinçage peut toujours être réglé sur la valeur maximale.

Cette fonction est importante pour les personnes allergiques, afin d'obtenir le meilleur résultat de rinçage. La consommation d'eau augmente.

Le niveau de rinçage maximal est désactivé par défaut.

Refroidissement bain

À la fin du lavage principal, un complément d'eau arrive dans le tambour pour refroidir le bain de lavage.

Le refroidissement du bain lessiviel s'effectue en programme Coton, si la température est supérieure ou égale à 70 °C.

Le refroidissement du bain de lavage doit être activé dans les cas suivants :

- si le tuyau de vidange est accroché à un lavabo ou un évier, pour éviter tout risque de brûlure ;
- dans les bâtiments non pourvus d'un tuyau d'évacuation conforme à la norme DIN 1986.

Le refroidissement du bain lessiviel est désactivé par défaut.

Pression faible

Si la pression d'eau est inférieure à 100 kPa (1 bar), le lave-linge interrompt le programme avec un message d'anomalie.

Si la pression d'eau de l'installation ne peut pas être augmentée, la fonction activée empêche l'annulation de programme.

L'option "pression d'eau faible" est désactivée par défaut.

Infroissable

La fonction Rotation infroissable permet de réduire la formation de faux plis une fois le programme terminé.

Le tambour tourne encore jusqu'à 30 minutes après la fin du programme. Vous pouvez déverrouiller et ouvrir la porte du lave-linge à tout moment en effleurant la touche sensitive *Marche/Arrêt*.

La fonction Infroissable est activée par défaut.

Une large gamme de lessives, de produits complémentaires de soin du linge, d'additifs et de produits d'entretien des appareils est disponible pour ce lave-linge. Tous ces produits sont adaptés aux lave-linge Miele.

Vous pouvez commander ces articles et bien d'autres encore sur Internet sous shop.miele.be. Vous pouvez également vous les procurer auprès du service après-vente Miele et de votre revendeur Miele.

Lessive

UltraWhite

- Lessive tous textiles en poudre
- Pour le blanc et les textiles clairs ainsi que le linge en coton très sale
- Élimination efficace des taches, même à basse température

UltraColor

- Lessive liquide couleurs
- Pour les textiles noirs et de couleur
- Prend soin des couleurs vives, qui conservent tout leur éclat
- Élimination efficace des taches, même à basse température

Lessive pour la laine et les textiles délicats

- Lessive liquide pour textiles délicats
- Particulièrement indiquée pour la laine et la soie
- Lavage efficace dès 20 °C, préserve la tenue et la couleur de vos textiles délicats

Lessive spéciale

Les lessives spéciales sont disponibles en capsule  pour un dosage unique ou en bidon de dosage pratique.

Outdoor

- Lessive liquide pour vêtements d'extérieur et fonctionnels
- Nettoyage et entretien en préservant l'éclat des couleurs
- Protège et entretient les membranes grâce à sa teneur en lanoline

Sport

- Lessive liquide pour vêtements de sport et polaires
- Neutralise les mauvaises odeurs
- Maintient la tenue des textiles

Duvets

- Lessive liquide pour coussins, sacs de couchage et doudounes
- Préserve l'élasticité des duvets et des plumes
- Préserve les propriétés thermo-respirantes des doudounes
- Empêche l'agglomération du duvet

Accessoires en option

WoolCare

- Lessive liquide pour la laine et les textiles délicats
- Formule de soin spéciale aux protéines de blé
- Empêche le feutrage
- Protège les couleurs
- Disponible uniquement en capsule 

SilkCare

- Lessive liquide pour la soie
- Formule de soin spéciale aux protéines de soie
- Protège les couleurs
- Disponible uniquement en capsule 

Produits d'entretien des textiles

Les produits d'entretien des textiles sont disponibles en capsule  pour un dosage unique ou en bouteille de dosage pratique.

Imperméabilisant

- Pour imperméabiliser des textiles en microfibres, comme des vêtements de pluie
- Préserve les propriétés thermo-respirantes des textiles

Adoucissant

- Parfum frais et naturel
- Pour un linge doux et souple

Additifs

Booster

- Pour éliminer les taches
- Pour les textiles blancs et les couleurs
- Disponible en capsule  pour un dosage unique pratique

Entretien de l'appareil

Détergent

- Nettoyage efficace, en profondeur du lave-linge
- Élimine les graisses, bactéries et mauvaises odeurs
- À utiliser de 1 à 3 fois par an

Détartrant

- Élimine les dépôts de calcaire importants
- Contient de l'acide citrique naturel pour un détartrage tout en douceur

Tablettes de détartrage

- Réduit la dose de lessive nécessaire avec une eau très calcaire
- Moins de dépôts de lessive sur les tissus
- Moins de produits chimiques déversés dans les eaux usées



S.A. Miele Belgique

Z.5 Mollem 480
1730 Mollem (Asse)

Réparations à domicile et autres renseignements : 02/451.16.16

E-mail: info@miele.be

Internet: www.miele.be

Miele Luxembourg S. à R.L.

Z.I. Luxembourg-Gasperich, 20, rue Christophe Plantin

Boîte postale 1011 – 1010 Luxembourg

Réparations: 49711-20, -22

Pièces de rechange: 49711-36

Informations générales: 49711-28, -29

Allemagne

Miele & Cie. KG

Carl-Miele-Straße 29

33332 Gütersloh

WCG 130

fr-BE

M.-Nr. 10 877 700 / 00